

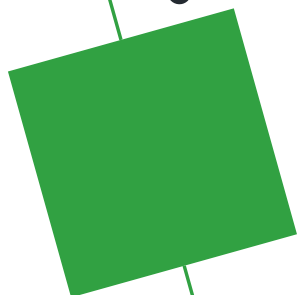

# VYPÍNAČE & ZÁSUVKY

retro



decente



elegant



variant

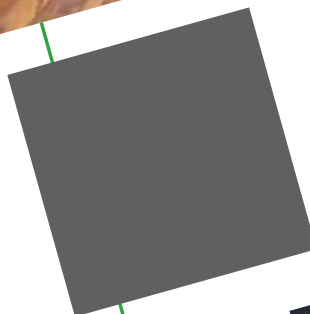

OBZOR

# KOMPLETACE PŘÍSTROJŮ - SKLADBA OBJEDNÁVKOVÉHO KÓDU

V případě požadavku pouze samostatných kompletních přístrojů v jednorámečku lze výrobky specifikovat sdruženým kódem sestavy, který lze definovat následovně:

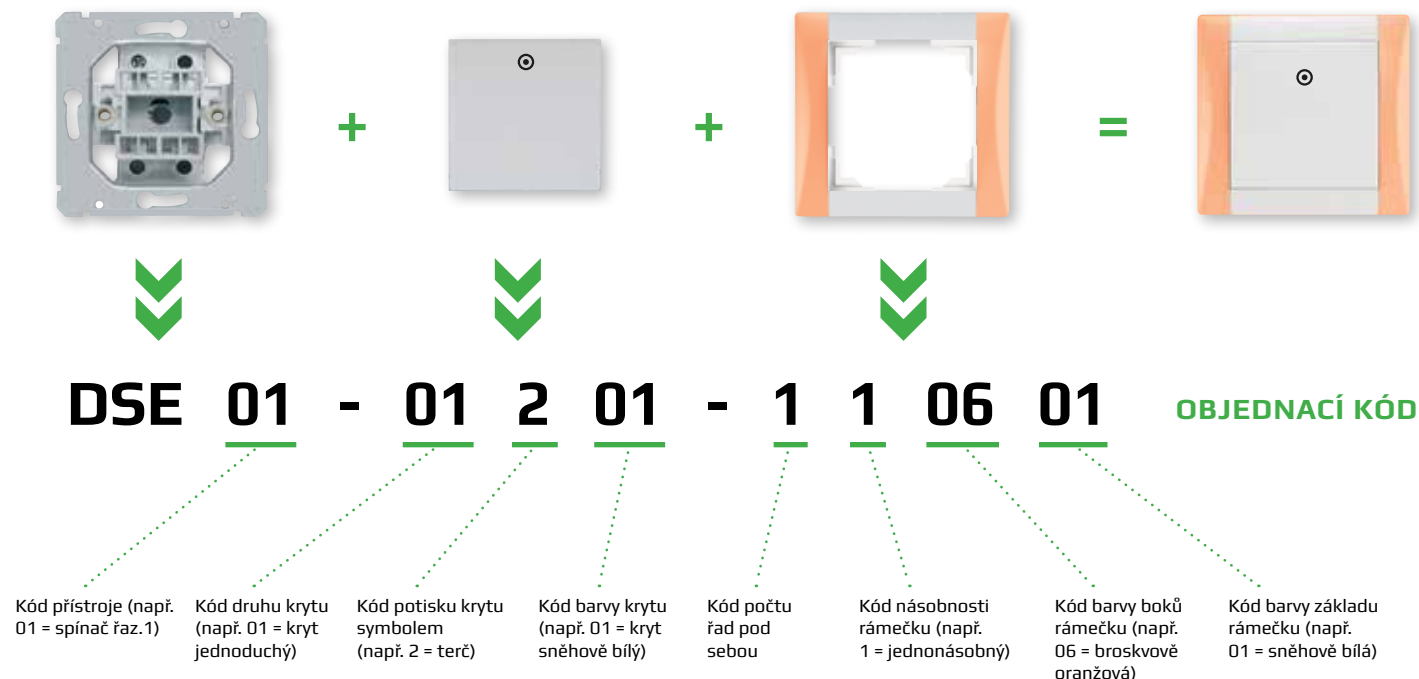

» V objednávce tedy zapíšeme **DSE 01-01201-110601**.

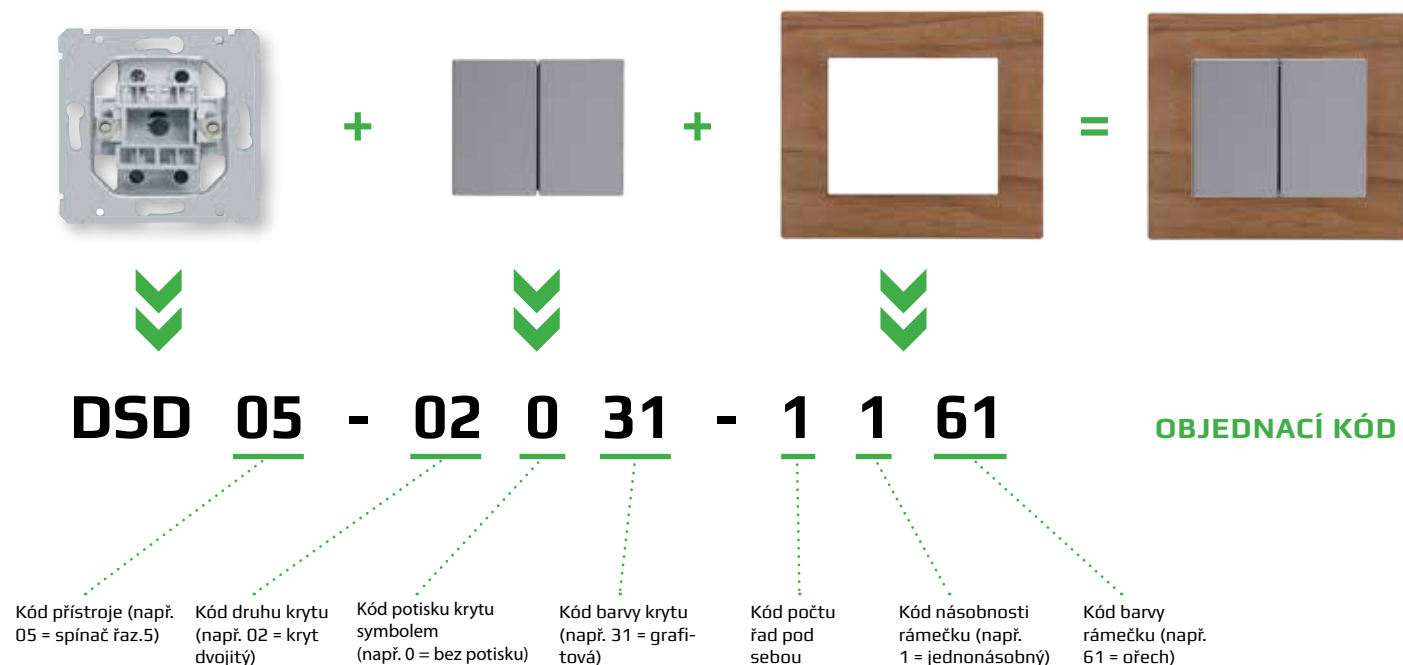

» V objednávce tedy zapíšeme **DSD 05-02031-1161**.

 Se správnou specifikací a objednávkou Vám vždy rádi poradíme. Při nejasnostech neváhejte kontaktovat pracovníky odd. prodeje, tel.: +420 577 195 151 nebo e-mail: [odbyt@obzor.cz](mailto:odbyt@obzor.cz).

<b>ÚVOD, O SPOLEČNOSTI .....</b>	<b>4</b>
<b>RETRO .....</b>	<b>6</b>
<b>DECENTE .....</b>	<b>20</b>
<b>DECENTE PRO AUDIO MODULY .....</b>	<b>30</b>
<b>DECENTE PRO HOTELOVÉ SYSTÉMY .....</b>	<b>32</b>
<b>CHYTRÁ ELEKTROINSTALACE .....</b>	<b>35</b>
<b>ELEGANT .....</b>	<b>36</b>
<b>ELEGANT AQUA IP 44 .....</b>	<b>48</b>
<b>DOMOVNÍ VYPÍNAČE IP 44 NA OMÍTKU MADERA .....</b>	<b>50</b>
<b>ELEGANT VYSAVAČOVÉ ZÁSUVKY .....</b>	<b>52</b>
<b>ELEGANT MEDICAL .....</b>	<b>54</b>
<b>TERMOSTATY A POHYBOVÁ ČIDLA .....</b>	<b>58</b>
<b>VARIANT .....</b>	<b>62</b>
<b>PŘÍSLUŠENSTVÍ .....</b>	<b>71</b>
<b>SCHÉMA ZAPOJENÍ .....</b>	<b>72</b>
<b>TECHNICKÉ VÝKRESY .....</b>	<b>74</b>



# OBZOR NA DOSAH

## ... JIŽ OD ROKU 1965

Od vzniku výrobního družstva uplynulo přes padesát let. Během této doby se zlínský OBZOR etabloval mezi špičku výrobců a distributorů drobných elektromechanických výrobků, dílů pro automobilový průmysl, kovových dílů a vstřikovaných plastů. Rok 2000 je možné považovat za začátek vývoje a následné výroby domovní elektroinstalace v podobě vypínačů, zásuvek, ovladačů a dalších.



- firma s více než padesátiletou historií
- stabilita a kvalita
- tradiční český výrobce vačkových spínačů, domovní elektroinstalace a doplňkového příslušenství
- významný dodavatel plastových dílů pro automobilový průmysl
- špičkové strojní vybavení
- montáž výrobků
- sociálně zodpovědná firma

## DESIGNOVÉ ŘADY VYPÍNAČŮ

ELEGANT ..... od roku 2003

VARIANT ..... od roku 2009

DECENTE ..... od roku 2011

RETRO ..... od roku 2017



## PRODUKTOVÉ ŘADY

### elegant

Produktová řada klasického nevtíravého vzhledu, která nabízí širokou škálu barev a kombinací. Unikátní konstrukce rámečků, jenž dovoluje kombinovat dvě barvy dohromady na bočním a základním segmentu rámečku. Neobvyklé konstrukční řešení spojování rámečků umožňuje také vytvářet svislé, plošné nebo až sedminásobné vodorovné kombinace.

#### Produktová řada zahrnuje:

- vypínače, zásuvky, ovladače
- zásuvky a vypínače řady Aqua s krytím IP 44
- zásuvky řady Medical pro zdravotnictví
- vysavačové zásuvky
- termostaty, PIR čidla

### variant

Produktová řada odvážného a hravého designu. Výrazné syté barvy rámečků na sebe vždy upoutají pozornost a působí optimisticky. Řada Variant používá stejné kryty a přístroje jako řada Elegant. Díky tomu je možné snadno inovovat vzhled vašich vypínačů až do trojnásobného vodorovného provedení.

#### Produktová řada zahrnuje:

- vypínače, zásuvky, ovladače
- termostaty, PIR čidla

### decente

Nadčasová produktová řada využívá přírodních ušlechtilých materiálů – skla, dřeva, kovu a betonu. Rámečky působí luxusně a lze je kombinovat až do čtyřnásobného vodorovného i svislého provedení. V roce 2014 - 2015 se řada Decente rozšířila o novou barevnou škálu skleněných rámečků, matných rámečků i o cenově dostupnější variantu PLEXI v bílém nebo černém provedení.

#### Produktová řada zahrnuje:

- vypínače, zásuvky, ovladače
- termostaty, PIR čidla
- krátkocestné ovladače pro inteligentní elektroinstalaci
- datové zásuvky
- DECENTE pro hotelové systémy
- DECENTE pro audio moduly

### retro

Řada vypínačů RETRO představuje originální design inspirovaný otočnými vypínači z třicátých let a unikátní funkcionalistickou architekturou Zlína. Kulaté rámečky jsou vyrobeny ze dřeva, keramiky, skla nebo betonu. Dostupné jsou do vodorovného i svislého trojnásobného provedení. Vypínače se mohou pochlubit neobvyklým ovládním: kličkou. Vypínače se hodí nejen do rustikálních interiérů, ale také do minimalisticky laděných prostor. Řada RETRO obsahuje běžnou škálu přístrojů dle nynějších standardů na komfortní bydlení.

#### Produktová řada zahrnuje:

- vypínače, zásuvky
- datové zásuvky

NEJSEM DISKRÉTNÍ...  
JSEM ŠPERK...



# retro<sup>o</sup>



Nová řada RETRO vypínačů a zásuvek představuje originální design inspirovaný otočnými keramickými vypínači z dob první republiky a zároveň unikátní funkcionalistickou architekturou Zlína, odkud pochází jejich výrobce. Proto RETRO najde své uplatnění v interiérech laděných do rustikálního nebo vintage stylu, ale také v moderních loftech a jiných minimalistických interiérech.

## Domovní vypínače **RETRO**



Pár doplňků, např. v podobě vypínačů a zásuvek, dodá vašemu interiéru neotřelý půvab. Retro vypínač není jen nenápadné zařízení plnící svůj nezbytný účel, ale rovnocenný designový společník dalšího vybavení domácnosti.



Představujeme vám vypínače, které rozhodně nejsou nenápadné. Žádné linky, hrany ani zdrženlivost v rozměrech. Vypínače Retro jsou kulaté, poměrně masivní a ovládají se klíčkou.

Retro vypínače skvěle vyniknou v moderních loftech a jiných minimalistických interiérech. Budou sloušet odhalené cihlové zdi, betonovému podkladu i keramickým obkladům. Retro ozdobí i interiér rustikální, např. ve venkovských chalupách. Zkuste je třeba na obklad kuchyňské linky.





Řada Retro obsahuje obvyklou škálu přístrojů dle současných požadavků na komfortní bydlení:

- spínače různého řazení
- žaluziový ovladač
- klasickou zásuvku
- zásuvky počítačové
- televizní zásuvku
- satelitní zásuvku
- HDMI zásuvku
- zásuvku pro USB nabíjení

K výběru jsou čtyři kolekce z ušlechtilých přírodních materiálů:

- beton
- sklo
- keramika
- dřevo



#### VÍCE O RETRO

[www.retrovypinac.cz](http://www.retrovypinac.cz)



#### VYZKOUŠEJTE NÁŠ ONLINE DESIGNER!

[www.domovnivypinace.cz](http://www.domovnivypinace.cz)





## KOLEKCE BETON

Pustit beton do svého domova chce trochu odvahy. Ale při citlivém ztvárnění této na první pohled nudné a surové hmoty budete odměněni osobitým řešením interiérových prvků. Vypínače z této kolekce zaujmou lehce industriálním vzhledem, zajímavou strukturou i téměř neomezenou životností.



rámeček betonový / kryt černý  
ovladač BTA černý



rámeček betonový / kryt bílý  
ovladač BTA bílý



rámeček betonový / kryt zásuvky černý matný

## KOLEKCE SKLO

Design, který není okázalý, ani komplikovaný, ale jednoduše dobrý. Design, který dá vyniknout kráse materiálu, skutečného skla. Nadčasové vypínače z této kolekce povznesou moderně zařízené interiéry a plnohodnotně budou dotvářet i mistrovská díla moderní architektury.



rámeček skleněný bílý / ovladač OBZ patinový



rámeček skleněný černý / ovladač BTA bílý



rámeček skleněný bílý / kryt zásuvky černý matný





## KOLEKCE KERAMIKA

V této kolekci kombinujeme bílou a černou barvu keramického rámečku a kovového krytu. V případě spínačů celek doplňujeme pěti různými typy ovládacích klíček. Vznikají tak svěží a překvapivé kombinace!



rámeček keramický bílý / kryt bílý  
ovladač OBZ patinový



rámeček keramický černý / kryt bílý  
ovladač ZLN patinový



rámeček keramický černý / kryt černý  
ovladač BTA bílý

## KOLEKCE DŘEVO

V této kolekci používáme rámečky z masivu v provedení buk, dub světlý a dub tmavě mořený v kombinaci s bílým nebo černým krytem.



rámeček dřevěný bukový / kryt černý  
ovladač BTA bílý



rámeček dřevěný dubový světlý  
kryt bílý / ovladač ZLN patinový



rámeček dřevěný dubový tmavý  
kryt bílý / ovladač OBZ patinový





## RÁMEČKY

### BETON



40 - betonový

### SKLO



30 - bílý



31 - černý

### KERAMIKA



01 - bílý



02 - černý

### DŘEVO



20 - bukový



21 - dubový světlý



22 - dubový tmavý



**MODEL OBJEDNÁNÍ:**  
DSR 00-00000-11XX

## NÁSOBNOSTI RÁMEČKŮ



DSR 00-00000-11XX

rozměr (v x š)  
97 x 97 mm



DSR 00-00000-21XX

rozměr (v x š)  
97x 168 mm



DSR 00-00000-31XX

rozměr (v x š)  
97 x 239 mm



DSR 00-00000-21XX

rozměr (v x š)  
168 x 97 mm



DSR 00-00000-31XX

rozměr (v x š)  
239 x 97 mm



Přístroje lze slučovat až do trojrámečku instalovaného na zdi ve vodorovné i svislé pozici. Pro instalaci svislou i vodorovnou lze používat tytéž vícerámečky.



## KOMPLETY PŘÍSTROJŮ



Vypínač řaz. 1, 2, 5, 6, 7, 1/0,  
žaluziový ovladač



Zásuvka jednonásobná



Zásuvka Schuko  
jednonásobná



Zásuvka  
USB / USB nabíječka



Zásuvka HDMI



Zásuvka PC  
cat. 5e / cat. 6



Zásuvka TV



Zásuvka SAT





## KRYTY



**KRYT SPÍNAČE BÍLÝ  
+ OVLADAČ BTA BÍLÝ**  
DSR 00-01201-0000



**KRYT SPÍNAČE ČERNÝ  
+ OVLADAČ BTA BÍLÝ**  
DSR 00-02201-0000



**KRYT ZÁSUVKY HDMI,  
USB, TV, SAT BÍLÝ**  
DSR 00-91000-0000



**KRYT SPÍNAČE BÍLÝ  
+ OVLADAČ BTA ČERNÝ**  
DSR 00-01202-0000



**KRYT SPÍNAČE ČERNÝ  
+ OVLADAČ BTA ČERNÝ**  
DSR 00-02202-0000



**KRYT ZÁSUVKY HDMI,  
USB, TV, SAT ČERNÝ**  
DSR 00-92000-0000



**KRYT SPÍNAČE BÍLÝ  
+ OVLADAČ BTA PATINOVÝ**  
DSR 00-01203-0000



**KRYT SPÍNAČE ČERNÝ  
+ OVLADAČ BTA PATINOVÝ**  
DSR 00-02203-0000



**KRYT ZÁSUVKY PC  
BÍLÝ**  
DSR 00-93000-0000



**KRYT SPÍNAČE BÍLÝ  
+ OVLADAČ OBZ PATINOVÝ**  
DSR 00-01103-0000



**KRYT SPÍNAČE ČERNÝ  
+ OVLADAČ OBZ PATINOVÝ**  
DSR 00-02103-0000



**KRYT ZÁSUVKY PC  
ČERNÝ**  
DSR 00-94000-0000



**KRYT SPÍNAČE BÍLÝ  
+ OVLADAČ ZLN PATINOVÝ**  
DSR 00-01303-0000



**KRYT SPÍNAČE ČERNÝ  
+ OVLADAČ ZLN PATINOVÝ**  
DSR 00-02303-0000



**MODEL OBJEDNÁNÍ:**  
DSR 00-YYYYY-0000



Kryty spínačů a komunikačních zásuvek nelze použít pro kolekci RETRO sklo. Kryty pro RETRO sklo najdete na straně 19.



Součástí krytu jsou šroubky dodávané po dvou kusech v barvě stříbrné a zlaté. Sami si pak můžete zvolit, které použijete k Vámi vybraným retro vypínačům.

## TYPY OVLADAČŮ



Ovladač ZLN patinový



Ovladač OBZ patinový



Ovladače BTA patinový / černý / bílý



**KRYT ZÁSUVKY  
BÍLÝ**  
DSR 00-Z1000-0000



**KRYT ZÁSUVKY  
ČERNÝ MATNÝ**  
DSR 00-Z2000-0000



**KRYT ZÁSUVKY  
SCHUKO BÍLÝ**  
DSR 00-S1000-0000



**KRYT ZÁSUVKY SCHUKO  
ČERNÝ MATNÝ**  
DSR 00-S2000-0000





## PŘÍSTROJE



**PŘÍSTROJ SPÍNAČE ŘAZENÍ 1**  
spínač jednopólový  
16 AX, 250 V AC  
**DSR 01-00000-0000**

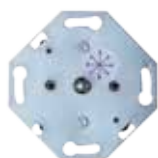

**PŘÍSTROJ SPÍNAČE ŘAZENÍ 2**  
spínač dvojpólový  
16 AX, 250 V AC  
**DSR 02-00000-0000**



**PŘÍSTROJ SPÍNAČE ŘAZENÍ 5**  
přepínač sériový  
16 AX, 250 V AC  
**DSR 05-00000-0000**

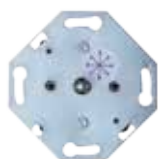

**PŘÍSTROJ SPÍNAČE ŘAZENÍ 6**  
přepínač střídavý  
16 AX, 250 V AC  
**DSR 06-00000-0000**

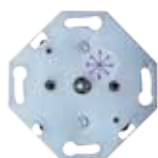

**PŘÍSTROJ SPÍNAČE ŘAZENÍ 7**  
přepínač křížový  
16 AX, 250 V AC  
**DSR 07-00000-0000**

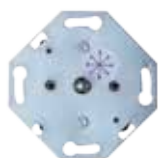

**PŘÍSTROJ SPÍNAČE ŘAZENÍ 1/0**  
ovladač zapínací  
16 AX, 250 V AC  
**DSR 10-00000-0000**



**PŘÍSTROJ ŽALUZIOVÉHO OVLADAČE**  
otočný  
16 AX, 230 V AC  
**DSR 22-00000-0000**



**ZÁSUVKA HDMI**  
1 konektor: HDMI female  
**DSR 92-00000-0000**



**ZÁSUVKA USB**  
1 konektor: USB 3.0 female  
**DSR 94-00000-0000**



**ZÁSUVKA USB NABÍJEČKA**  
1 konektor: USB 3.0 female + nabíječka  
**DSR 94-00000-0000**



**ZÁSUVKA TV**  
1 konektor: IEC female  
**DSR 97-00000-0000**



**ZÁSUVKA SAT**  
1 konektor: female  
**DSR 99-00000-0000**



**ZÁSUVKA PC CAT. 5E**  
1 konektor: RJ45 cat. 5e UTP  
**DSR 93-00000-0000**



**ZÁSUVKA PC CAT. 6**  
1 konektor: RJ45 cat. 6 UTP  
**DSR 98-00000-0000**



**ZÁSUVKA 2P+PE**  
jednonásobná,  
vč. bílého krytu  
16 A, 250 V AC  
**DSR Z1-Z1000-0000**



**ZÁSUVKA 2P+PE**  
jednonásobná,  
vč. černého matného krytu  
16 A, 250 V AC  
**DSR Z1-Z2000-0000**



**ZÁSUVKA SCHUKO 2P+PE**  
jednonásobná,  
vč. bílého krytu  
16 A, 250 V AC  
**DSR S1-S1000-0000**

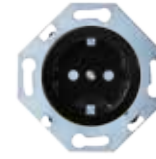

**ZÁSUVKA SCHUKO 2P+PE**  
jednonásobná,  
vč. černého matného krytu  
16 A, 250 V AC  
**DSR S1-S2000-0000**



**MODEL OBJEDNÁNÍ:**  
**DSR 00-00000-0000**

### DŮLEŽITÉ UPOZORNĚNÍ:

Doporučená min. hloubka instalační krabice:

- pro spínače řazení 1, 2, 5, 6 cca 42 mm
- pro USB zásuvku cca 50 mm
- pro spínač řazení 7 cca 60 mm



Pro spínače řady RETRO se používá dlouhodobě osvědčený mechanismus vačkového spínače.





RETRO. MŮJ OSOBNÍ KLENOT.

## KOLEKCE SKLO



DSR XX-00201-1130



DSR XX-00201-1131



DSR XX-00202-1130



DSR XX-00103-1130



DSR XX-00202-1131



DSR Z1-Z2000-1131



DSR Z1-Z1000-1130



DSR Z1-Z1000-1131



DSR Z1-Z2000-1130



DSR S1-S1000-1130



DSR S1-S2000-1131



DSR S1-S2000-1130



DSR S1-S2000-1131

## NÁSOBNOSTI RÁMEČKŮ

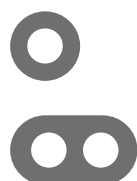

V kolekci RETRO sklo jsou dostupné pouze ovladače BTA bílý, BTA černý a OBZ patinový.





ČISTÉ LINIE

# decente

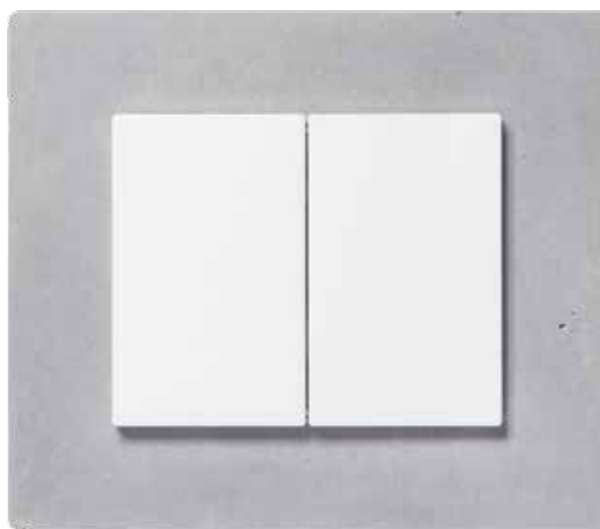

Čisté linie, nadčasový design a ušlechtilé přírodní materiály charakterizují řadu DECENTE. Širší rámečky ze skla, dřeva, kovu, betonu či plexiskla působí luxusně a doladíte s nimi různé styly moderních interiérů. Vypínače mají minimální tloušťku, působí tak elegantně. Kryty jsou vyrobeny z vysoce kvalitního, UV stabilního plastu.



## NADČASOVÝ DESIGN

Desítky nádherných a moderních odstínů skla, betonu, dva druhy kovu, tři druhy dřeva a dvě barvy plexiskla dovolí harmonické sladění s interiérem dle vašich představ.



rámeček dřevěný MDF ořech / kryt bílý



rámeček dřevěný MDF mahagon / kryt titanový



rámeček dřevěný MDF dub / kryt bílý

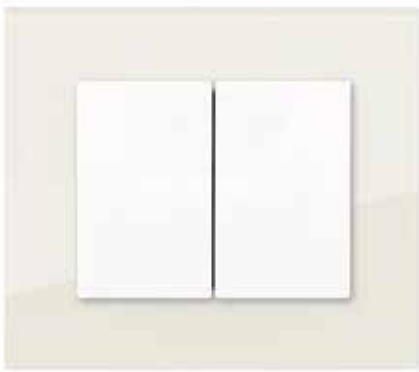

rámeček skleněný mléčně bílý / kryt sněhově bílý



rámeček nerezový / kryt černý matný

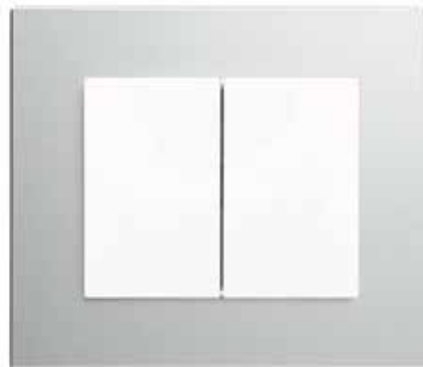

rámeček hliníkový / kryt sněhově bílý



rámeček plexi černý / kryt sněhově bílý





## NÁSOBNOSTI RÁMEČKŮ

 DSD 00-00000-11XX

 DSD 00-00000-12XX

 DSD 00-00000-13XX

 DSD 00-00000-14XX

 DSD 00-00000-21XX

 DSD 00-00000-31XX

 DSD 00-00000-41XX

 DSD 00-00000-82XX



## RÁMEČKY DECENTE PRO ANGLICKOU ZÁSUVKU

 DSD 00-00000-A1XX

 DSD 00-00000-A2XX

 Nelze zaměnit vícenásobné rámečky pro vodorovnou a svislou montáž.

## MATNÉ RÁMEČKY

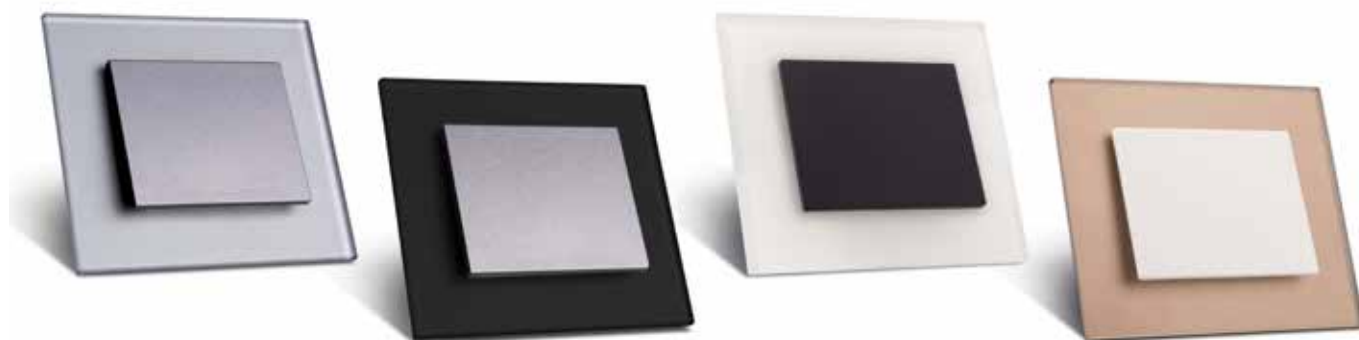

 Na rámečcích v matném provedení nejsou vidět otisky prstů.



## KOMPLETY



spínač / přepínač  
(řazení 1, 1N, 2, 6, 7, 1/0, 1/0N)



spínač / přepínač  
(řazení 5, 1+1/0, 1/0+1/0, 6+6)



spínač / přepínač s prosvětlením  
(řazení 15, 25, 1N, 1/0N, 1/0)

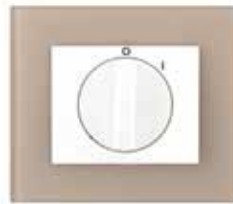

sporákový spínač otočný  
trojpolový 16 A



žaluziový ovladač otočný  
dvoupólový  
(řazení 1/0 + 1/0 s aretací)



žaluziový ovladač kolébkový  
(řazení 1/0 + 1/0, 1/0 NS)



stmívač otočný (PUSH-PULL)  
s tlačítkovým spínačem a funkcí řaz. 6  
i pro stmívání LED



zásuvka AUDIO-VIDEO (stereo)



zásuvka anténní (TV+R+SAT)  
koncová 1 dB (ZAR-SAT 1,4/K)  
průběžná 10 dB  
(ZAR-SAT 10/P3)



zásuvka anténní (TV+SAT+SAT)  
průběžná 10 dB (ZAR-SAT  
3.1/PA)



zásuvka jednonásobná  
s dětskou ochranou (2P+PE)



zásuvka jednonásobná s dětskou  
ochranou a přepětovou ochranou  
(2P+PE) SVĚTELNÁ SIGNALIZACE



zásuvka jednonásobná s dětskou  
ochranou a přepětovou ochranou  
(2P+PE) ZVUKOVÁ  
SIGNALIZACE



zásuvka jednonásobná SCHUKO  
s dětskou ochranou (2P+PE)



zásuvka jednonásobná SCHUKO  
s dětskou ochranou a přepětovou  
ochranou (2P+PE)  
SVĚTELNÁ SIGNALIZACE



zásuvka dvojnásobná s dětskou  
ochranou  
2x (2P+PE)



zásuvka dvojnásobná s dětskou  
ochranou a přepětovou ochranou  
2x (2P+PE) SVĚTELNÁ  
SIGNALIZACE



zásuvka dvojnásobná s dětskou  
ochranou a přepětovou ochranou  
2x (2P+PE) ZVUKOVÁ  
SIGNALIZACE



zásuvka komunikační  
dvojnásobná  
(RJ 45 Cat.5e)  
(RJ 45 Cat.6)  
(RJ 45 Cat.6 stíněná)  
(RJ 45 Cat.6A stíněná)



zásuvka telefonní dvojnásobná  
(TZ-1A/2A)



termostat analogový EBERLE  
DSD 2T/3T  
PROSTOROVÝ/PODLAHOVÝ  
pod omítku



termostat digitální EBERLE DSD 4T  
UNIVERSAL (použití jako podlahový  
nebo kombinovaný; nutné dokoupit  
čidlo)  
pod omítku



pohybové čidlo STEINEL DSD 1P  
IR 180 UP, nástěnné, pod omítku  
dosah 8 m



zásuvka jednonásobná s dětskou  
ochranou a s víčkem IP20  
(2P + PE)



zásuvka jednonásobná british  
standard  
(2P + T(E))



Zásuvka HDMI + PC  
2 konektory, HDMI female + PC zásuvka  
Cat. 5e / RJ 45-B  
pro kabel UTP



zásuvka USB + PC  
2 konektory, USB 3.0 female + PC  
zásuvka Cat. 5e / RJ 45-B  
pro kabel UTP



zásuvka USB nabíječka  
+ HDMI  
2 konektory, USB 3.0. female  
+ HDMI female



zásuvka 2x USB nabíječka  
2 konektory USB 3.0 female



## RÁMEČKY

### SKLO (skladem)

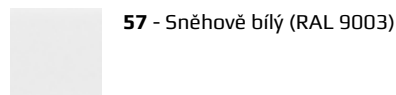

**57** - Sněhově bílý (RAL 9003)

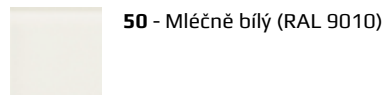

**50** - Mléčně bílý (RAL 9010)

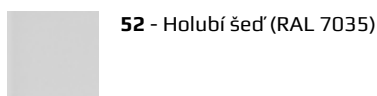

**52** - Holubí šed' (RAL 7035)

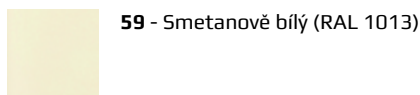

**59** - Smetanově bílý (RAL 1013)

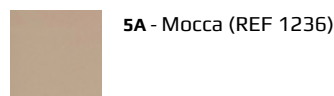

**5A** - Mocca (REF 1236)

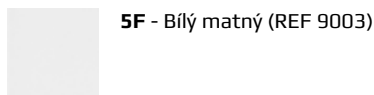

**5F** - Bílý matný (REF 9003)

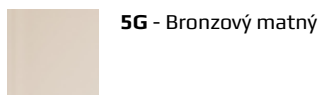

**5G** - Bronzový matný

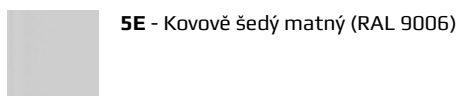

**5E** - Kovově šedý matný (RAL 9006)

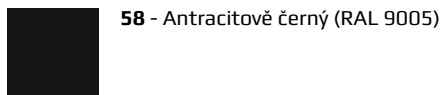

**58** - Antracitově černý (RAL 9005)

### SKLO (na objednávku)

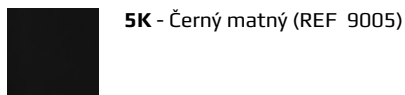

**5K** - Černý matný (REF 9005)

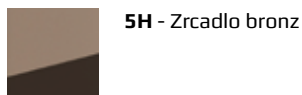

**5H** - Zrcadlo bronz



**5J** - Zrcadlo ocel

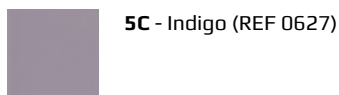

**5C** - Indigo (REF 0627)

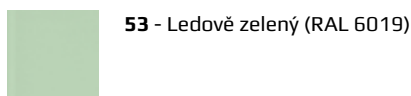

**53** - Ledově zelený (RAL 6019)

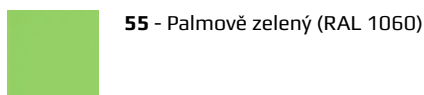

**55** - Palmově zelený (RAL 1060)

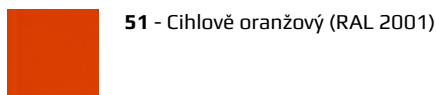

**51** - Cihlově oranžový (RAL 2001)

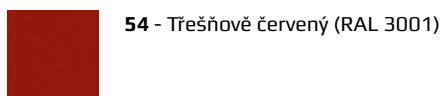

**54** - Třešňově červený (RAL 3001)

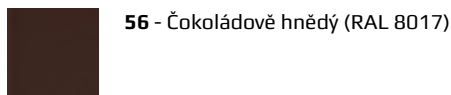

**56** - Čokoládově hnědý (RAL 8017)

### DŘEVO (skladem)

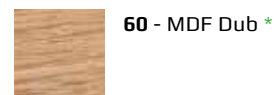

**60** - MDF Dub \*



**61** - MDF Ořech \*

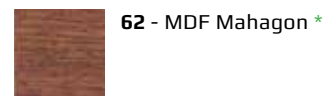

**62** - MDF Mahagon \*

### KOV (skladem)

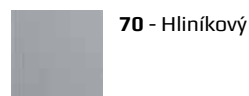

**70** - Hliníkový

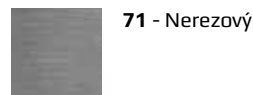

**71** - Nerezový

### PLEXISKLO (skladem)

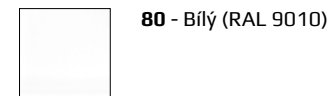

**80** - Bílý (RAL 9010)

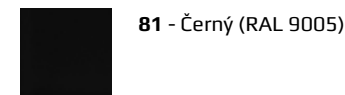

**81** - Černý (RAL 9005)

### BETON (skladem)

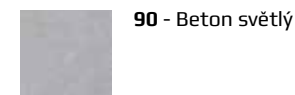

**90** - Beton světlý



Skleněné rámečky respektují současné trendy jemných pastelových odstínů. Rámečky vyrobené ze skla Lacobel jsou ekologickým výrobkem z čistého skla, na kterém je nanesena kvalitní vrstva barevného laku s vysokou odolností proti otěru a poškození. Lacobel garantuje vždy stejný odstín.



\* Na výrobu rámečků je použita přírodní dýha. Přírodní materiál je vždy jedinečný, odstín se může mírně lišit.



**MODEL OBJEDNÁNÍ:**  
DSD 00-00000-XXXX



## KRYTY



**KRYT JEDNODUCHÝ  
PRO SPÍNAČE:**

1, 2, 6, 7, 1/0, 1/0N

DSD 00-010YY-0000



**KRYT ZÁSUVKY  
TELEFONNÍ  
DVOJNÁSOBNÉ**

DSD 00-910YY-0000



**KRYT SPORÁKOVÉHO  
SPÍNAČE**

s otočným ovladačem

DSD 00-215YY-0000



**KRYT JEDNODUCHÝ  
S PROSVĚTLENÍM**

DSD 00-030YY-0000

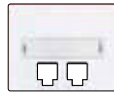

**KRYT ZÁSUVKY  
KOMUNIKAČNÍ  
DVOJNÁSOBNÉ**

DSD 00-930YY-0000



**KRYT ŽALUZIOVÉHO  
OVLADAČE**

s otočným ovladačem

DSD 00-216YY-0000

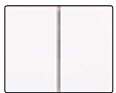

**KRYT DVOJITÝ  
PRO SPÍNAČE:**

5, 6+6, 1/0+1/0, 1/0+1

DSD 00-020YY-0000



**KRYT ZÁSUVKY  
JEDNONÁSOBNÉ**

s dětskou ochranou  
a s víčkem IP20, 2P+PE

DSD 00-870YY-0000



**KRYT DVOJITÝ**

pro žaluziový ovladač

DSD 00-026YY-0000



**KRYT ZÁSUVKY  
JEDNONÁSOBNÉ**

s dětskou ochranou 2P+PE

DSD 00-810YY-0000



**KRYT ZÁSUVKY  
JEDNONÁSOBNÉ**

SCHUKO s dětskou ochranou  
a s víčkem IP20, 2P+PE

DSD 00-880YY-0000

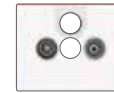

**KRYT ZÁSUVKY**

TV + R + SAT  
TV + SAT + SAT  
AUDIO - VIDEO

DSD 00-970YY-0000



**KRYT ZÁSUVKY  
JEDNONÁSOBNÉ**

s dětskou a přepětovou  
ochranou 2P+PE

DSD 00-840YY-0000



**KRYT ZÁSUVKY  
DVOJNÁSOBNÉ**

s dětskou ochranou  
2x (2P+PE)

DSD 00-820YY-0000



**KRYT STMÍVAČE**

s otočným ovladačem  
Kryt LED stmívače (230XX)

DSD 00-270YY-0000



**KRYT ZÁSUVKY SCHUKO  
JEDNONÁSOBNÉ**

s dětskou ochranou 2P+PE

DSD 00-830YY-0000



**KRYT ZÁSUVKY  
DVOJNÁSOBNÉ**

s dětskou ochranou  
a přepětovou ochranou  
2x (2P+PE)

DSD 00-850YY-0000



**KRYT ZASLEPOVACÍ**

DSD 00-050YY-0000



**KRYT ZÁSUVKY SCHUKO  
JEDNONÁSOBNÉ**

s dětskou ochranou a přepětovou  
ochranou 2P+PE

DSD 00-860YY-0000



**KRYT ZÁSUVKY HDMI,  
PC, USB**

DSD 00-92000-0000

## BARVY KRYTŮ



01 - Sněhově bílý

35 - Bílý matný

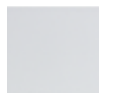

30 - Hliníkový



32 - Zlatý



02 - Antracitově černý

34 - Černý matný



31 - Grafitový



33 - Titanový



**MODEL OBJEDNÁNÍ:**

DSD 00-000YY-0000



## PŘÍSTROJE

	<b>PŘÍSTROJ ŘAZENÍ 1</b> spínač jednopólový 10 AX, 250 V AC	<b>DSD 01-00000-0000</b>		<b>PASIVNÍ KRÁTKOCESTNÝ OVLADAČ</b> ovladač pro inteligentní systémy 50 mA, 12 V DC	<b>DSD KC-00000-0000</b>
	<b>PŘÍSTROJ ŘAZENÍ 1N</b> spínač jednopólový s nulovou svorkou 10 AX, 250 V AC	<b>DSD 12-00000-0000</b>		<b>ZÁSUVKA AUDIO - VIDEO</b> stereo (2+1)	<b>DSD 72-00000-0000</b>
	<b>PŘÍSTROJ ŘAZENÍ 2</b> spínač dvojpólový 10 AX, 250 V AC	<b>DSD 02-00000-0000</b>		<b>PŘÍSTROJ SPORÁKOVÉHO SPÍNAČE OTOČNÝ</b> trojpólový 16 A, 400 V AC	<b>DSD 21-00000-0000</b>
	<b>PŘÍSTROJ ŘAZENÍ 5</b> přepínač sériový 10 AX, 250 V AC	<b>DSD 05-00000-0000</b>		<b>PŘÍSTROJ ŽALUZIOVÉHO OVLADAČE</b> otočný (s aretací) 10 A, 230 V AC	<b>DSD 22-00000-0000</b>
	<b>PŘÍSTROJ ŘAZENÍ 6</b> přepínač střídavý 10 AX, 250 V AC	<b>DSD 06-00000-0000</b>		<b>PŘÍSTROJ STMÍVAČE OTOČNÝ S FUNKCÍ Ř. 6</b> 230 V AC, zatížení 40 - 250 W	<b>DSD 23-00000-0000</b>
	<b>PŘÍSTROJ ŘAZENÍ 6+6 (6+1)</b> přepínač střídavý dvojitý 10 AX, 250 V AC	<b>DSD 66-00000-0000</b>		<b>PŘÍSTROJ LED STMÍVAČE</b> 230 V AC, zatížení 3 - 100 W	<b>DSD 27-00000-0000</b>
	<b>PŘÍSTROJ ŘAZENÍ 7</b> přepínač křížový 10 AX, 250 V AC	<b>DSD 07-00000-0000</b>		<b>ZÁSUVKA TELEFONNÍ</b> dvojnásobná TZ - 1A2A, TZU	<b>DSD 91-00000-0000</b>
	<b>PŘÍSTROJ ŘAZENÍ 1/0</b> ovladač zapínací 10 AX, 250 V AC	<b>DSD 10-00000-0000</b>		<b>ZÁSUVKA KOMUNIKAČNÍ CAT. 5E / CAT. 6</b> dvojnásobná PC zásuvka Cat. 5e / Cat. 6, 2 x RJ 45-8 pro kabel UTP	<b>DSD 93-00000-0000</b> <b>DSD 98-00000-0000</b>
	<b>PŘÍSTROJ ŘAZENÍ 1/0 + 1/0</b> ovladač zapínací dvojitý 10 AX, 250 V AC	<b>DSD 11-00000-0000</b>		<b>ZÁSUVKA KOMUNIKAČNÍ CAT. 6 / CAT. 6A</b> dvojnásobná PC zásuvka Cat. 6 / Cat. 6A, 2 x RJ 45 stíněná pro kabel STP	<b>DSD 74-00000-0000</b> <b>DSD 75-00000-0000</b>
	<b>PŘÍSTROJ ŘAZENÍ 1/0N</b> ovladač zapínací s nulovou svorkou 10 AX, 250 V AC	<b>DSD 13-00000-0000</b>		<b>ZÁSUVKA HDMI + PC</b> 2 konektory: HDMI female + PC zásuvka Cat. 5e pro kabel UTP	<b>DSD 92-00000-0000</b>
	<b>PŘÍSTROJ ŘAZENÍ 1/0 + 1</b> ovladač zapínací + spínač 10 AX, 250 V AC	<b>DSD 14-00000-0000</b>		<b>ZÁSUVKA USB + PC</b> 2 konektory: USB 3.0 female + PC zásuvka Cat. 5e pro kabel UTP	<b>DSD 94-00000-0000</b>
	<b>PŘÍSTROJ ŘAZENÍ 1 + 1</b> spínač + spínač, 10 AX, 250 V AC	<b>DSD 15-00000-0000</b>		<b>ZÁSUVKA USB NABÍJEČKA + HDMI</b> 2 konektory: USB 3.0. female + HDMI female	<b>DSD 95-00000-0000</b>
	<b>PŘÍSTROJ ŽALUZIOVÝ S BLOKACÍ</b> 10 AX, 250 V AC	<b>DSD 16-00000-0000</b>		<b>ZÁSUVKA 2X USB NABÍJEČKA</b> 2 konektory: USB 3.0 female 2 konektory, 5 V DC / 1000 mA	<b>DSD 96-00000-0000</b>





**ZÁSUVKA TV + R + SAT** **DSD 97-00000-0000**  
koncová  
útlum 1 dB  
300 mA, 24 V DC  
pro koaxiální kabely průměru 4,5 - 8,3 mm  
typové označení na výrobku: ZAR-SAT 1,4/K



**ZÁSUVKA TV + R + SAT** **DSD 99-00000-0000**  
průběžná  
útlum 10 dB  
300 mA, 24 V DC  
pro koaxiální kabely průměru 4,5 - 8,3 mm  
typové označení na výrobku: ZAR-SAT 10/P3



**ZÁSUVKA TV + SAT + SAT** **DSD 76-00000-0000**  
průběžná  
útlum 10 dB  
300 mA, 24 V DC  
pro koaxiální kabely průměru 4,5 - 8,3 mm  
typové označení na výrobku: ZAR-SAT 10/P3

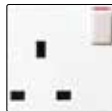

**ZÁSUVKA BRITISH STANDARD 2P + T(E)** **DSD A1-000YY-0000**  
jednonásobná  
13 A, 250 V AC  
barva bílá, černá



**ZÁSUVKA BRITISH STANDARD 2P + T(E)** **DSD A2-000YY-0000**  
dvojnásobná, 13 A, 250 V AC  
barva bílá, černá



**ZÁSUVKA 2P + PE** **DSD 89-870YY-0000**  
jednonásobná s dětskou ochranou s víčkem IP 20, plastová základna  
16 A, 250 V AC



**ZÁSUVKA SCHUKO 2P + PE** **DSD S2-880YY-0000**  
jednonásobná s dětskou ochranou s víčkem IP 20, plastová základna  
16 A, 250 V AC



**ZÁSUVKA 2P+PE** **DSD 89-810YY-0000**  
jednonásobná s dětskou ochranou, plastová základna  
16 A, 250 V AC



**ZÁSUVKA 2P + PE S PO** **DSD 84-840YY-0000**  
jednonásobná s dětskou ochranou a přepětovou ochranou (SVĚTELNÁ SIGNALIZACE)  
16 A, 250 V AC, I max 4,5 kA, Up < 1,2kV



**ZÁSUVKA 2P + PE S PO** **DSD 80-810YY-0000**  
jednonásobná s dětskou ochranou a přepětovou ochranou (ZVUKOVÁ SIGNALIZACE)  
16 A, 250 V AC, Up < 1,2kV



**ZÁSUVKA SCHUKO 2P + PE** **DSD S2-830YY-0000**  
jednonásobná s dětskou ochranou  
16 A, 250 V AC



**ZÁSUVKA SCHUKO 2P + PE S PO** **DSD S3-860YY-0000**  
jednonásobná s dětskou ochranou a přepětovou ochranou (SVĚTELNÁ SIGNALIZACE)  
16 A, 250 V AC



**ZÁSUVKA 2 X (2P + PE)** **DSD 82-820YY-0000**  
dvojnásobná s dětskou ochranou  
16 A, 250 V AC



**ZÁSUVKA 2 X (2P + PE)** **DSD 85-850YY-0000**  
dvojnásobná s dětskou ochranou a s přepětovou ochranou (SVĚTELNÁ SIGNALIZACE)  
16 A, 250 V AC, I max 4,5 kA, Up < 1,2kV



**ZÁSUVKA 2 X (2P + PE)** **DSD 90-820YY-0000**  
dvojnásobná s dětskou ochranou a s přepětovou ochranou (ZVUKOVÁ SIGNALIZACE)  
16 A, 250 V AC, Up < 1,2kV

## BARVY PRO KRYTY ZÁSUVEK



**01** - Sněhově bílý

**35** - Bílý matný



**30** - Hliníkový



**32** - Zlatý



**02** - Antracitově černý

**34** - Černý matný



**31** - Grafitový



**33** - Titanový



Silové zásuvky se prodávají včetně krytu dle barevné škály.



# decente

pro audio moduly

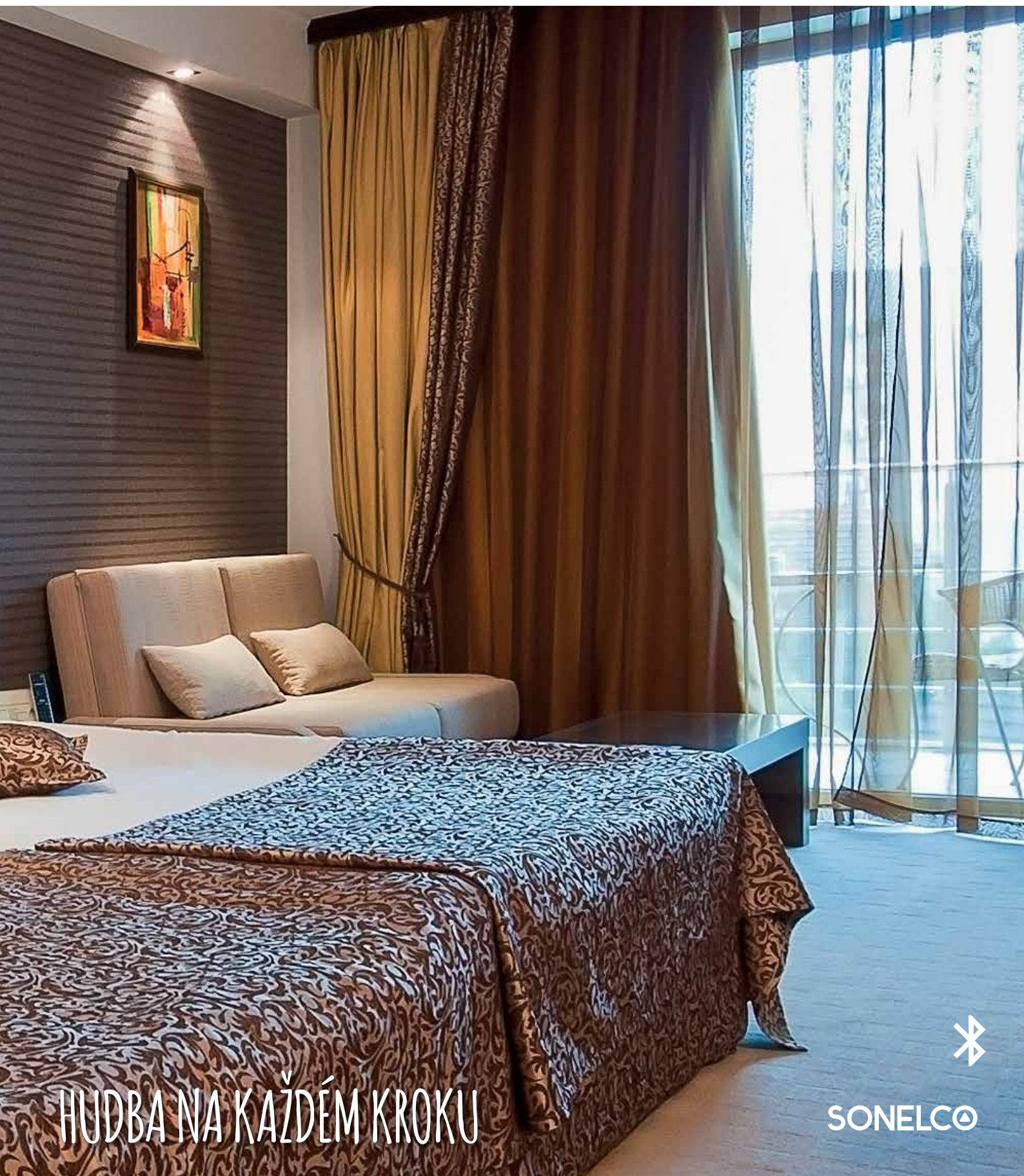

HUDBA NA KAŽDÉM KROKU



SONELCO

Produkty SONELCO jsou nástěnné moduly s možností bezdrátového přenosu hudby pomocí bluetooth, příjmu FM rádia nebo AUX vstupu pro připojení externích zařízení. Hudbu lze do bluetooth modulu odesílat např. z telefonu a tabletu jak v domácnostech, tak i v komerčních nebo zdravotnických provozech (hotelech, restauracích, klinikách, lázních atd.).

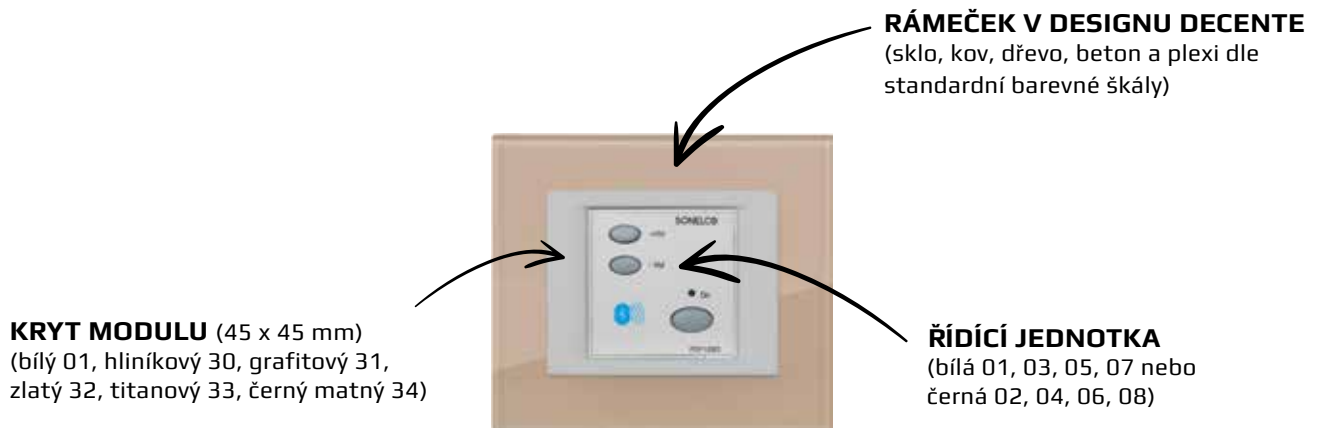

## TYPY MODULŮ

### ŘÍDÍCÍ JEDNOTKA FM + BLUETOOTH



- s napájením pomocí zdroje 16 V DC | 7,5 W
- jednonábová
- DSM 01 / DSM 02**

### ŘÍDÍCÍ JEDNOTKA FM + AUX VSTUP



- dvoukanábová
- s napájením pomocí zdroje 16 V DC | 7,5 W
- DSM 03 / DSM 04**
- s přímým napájením 230 V AC
- DSM 05 / DSM 06**

### ŘÍDÍCÍ JEDNOTKA S BLUETOOTH



- jednonábová
- s přímým napájením 230 V AC
- DSM 07 / DSM 08**

## DOPLŇKOVÉ PRODUKTY



**REPRODUKTOR 4"**  
7 W | 8 Ω | kulatý | bílý  
**DSM 53**

**REPRODUKTOR 4"**  
25 W | 8 Ω | kulatý | bílý  
**DSM 54**

**REPRODUKTOR 4"**  
7 W | 8 Ω | IP44 | kulatý | bílý  
**DSM 55**

**REPRODUKTOR 2"**  
2 W | 8 Ω | kulatý | bílý  
**DSM 52**

**KRYT REPRODUKTORU 4"**  
kulatý | kovový bílý  
**DSM 00-R20001-0000**  
kulatý | plastový bílý  
**DSM 00-R10001-0000**

**KRYT MODULU**  
45 x 45 mm  
**DSM 00-M00YY-0000**  
bílý 01 | hliníkový 30 | grafitový 31 | zlatý 32 | titanový 33 | černý matný 34

**ZDROJ**  
7,5 W / vstup: 230 V AC / výstup 16 V DC  
určen pro jednotky DSM 01, 02, 03, 04  
**DSM 90**



Více informací včetně technických parametrů si můžete vyžádat na našem obchodním oddělení:  
+420 577 195 151, [odbyt@obzor.cz](mailto:odbyt@obzor.cz)

A modern hotel room featuring two beds with white linens and decorative runners. The room has a large, curved headboard with a geometric pattern, a desk with a chair, and a window with curtains. The lighting is soft and ambient.

POHODLÍ HOSTA  
A PŘEHLED PRO PERSONÁL





# decente

## pro hotelové systémy



Recepční hotelový systém ACS-line od firmy Estelar slouží pro zajištění veškerých činností spojených s provozem hotelu či penzionu. Součástí systému jsou nástěnné čtečky karet a spojiče energie v designu Decente dostupné ve všech standardních barevných a materiálových provedeních. Tyto přístroje je tak možné sladit s ostatními vypínači a zásuvkami v designu Decente. Jediná hotelová karta umožňuje např. vstup do pokoje, ovládání výtahů, přístup do povolených prostor (parkoviště, wellness apod.), platby v hotelových barech a restauracích, využívání dalších služeb (půjčovna kol, skipas apod.).



## ČTEČKA KARET

Čtečka karet EDK4x-OEM (snímač karet pro zástavbu) je zařízení, které slouží pro čtení karet a ovládání jednotlivých vstupů dle oprávnění. Typické použití je např. otvírání vstupních dveří hotelu, přístup na určený pokoj, otevření dveří wellness v povoleném čase.



MODEL OBJEDNÁNÍ:  
DSD 00-**CK0YY**-H1XX

## SPOŘIČ ENERGIE

Spořič energie je zařízení, které umožní vložení karty a tím vyvolání akce trvajících po dobu vložení karty. Zařízení je vybaveno čtečkou karet a reaguje pouze na oprávněné karty, nelze tedy nahradit vložení karty třeba tvrdým papírem. Typické použití je v hotelovém pokoji, kdy je elektroinstalace pokoje aktivní pouze v přítomnosti hosta nebo pro ovládání osvětlení v zasedací místnosti dle její obsazenosti. Možnost připojení čidla teploty pro regulaci vytápění pokoje.

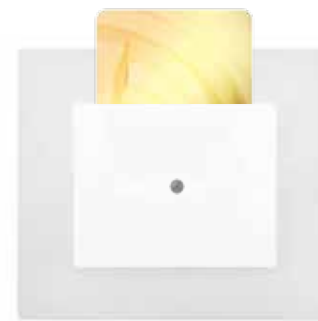

Čtečky karet jsou dostupné v designu DECENTE s krytem v bílé, černé nebo metalické barvě a s rámečkem z kolekce beton, sklo, dřevo, kov a plexi.



MODEL OBJEDNÁNÍ:  
DSD 00-**HK0YY**-H1XX



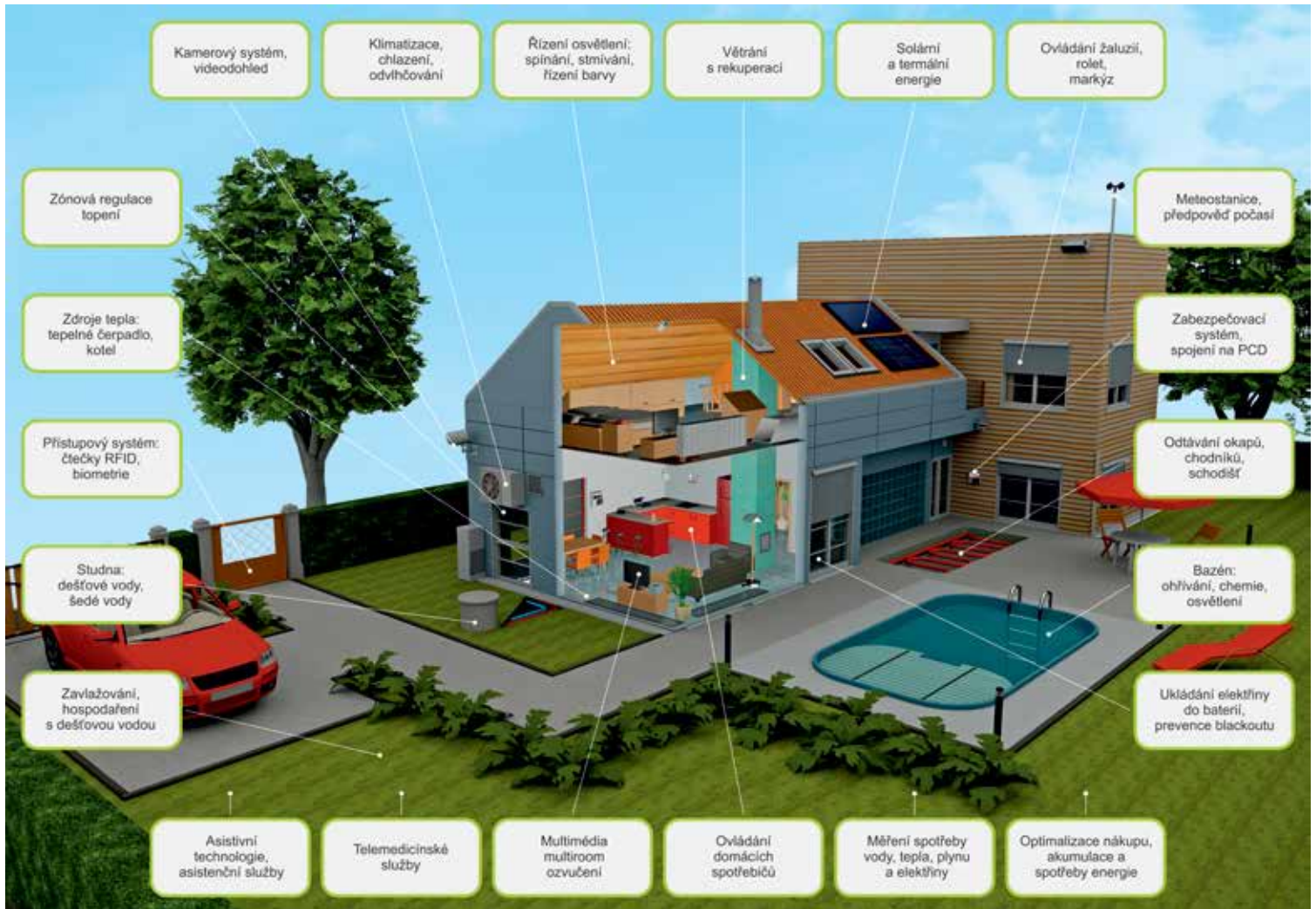

# OVLÁDEJ SVŮJ DŮM

POMOCÍ CHYTRÉ ELEKTROINSTALACE TECOMAT FOXTROT

## TYPY OVLADAČŮ

- dotykový panel
- iPod
- iPad
- iPhone
- Android
- TV ovládání
- LAN
- CFox/CIB RFox
- nástěnné krátkocestné ovladače

## NÁSTĚNNÉ KRÁTKOCESTNÉ OVLADAČE V DESIGNOVÉ ŘADĚ DECENTE

**TECO & decente**  
Advanced Automation



**VÍCE NA:**  
[www.ovladejsvujdum.cz](http://www.ovladejsvujdum.cz)





TRADIČNÍ TVARY, OBLÉ LINIE

# elegant



Klasický, nevšímavě elegantní design s oblými tvary a desítkami barev k výběru vytvoří harmonický celek s jakýmkoliv typem interiéru. Rámeček a kryt je vyroben z kvalitního plastu. Pastelové tlumené odstíny decentně podtrhnou atmosféru vašeho interiéru, plné syté barvy naopak budou výrazným akcentem a přitáhnou pozornost k detailu – vypínači. V řadě Elegant nabízíme také oblíbené metalické odstíny: hliník, grafit, zlato a titan.



## VYPÍNAČE NA MÍRU

Unikátní konstrukce dovoluje přímo na rámečku kombinovat libovolné dvě barvy. Váš vypínač pak může vypadat třeba

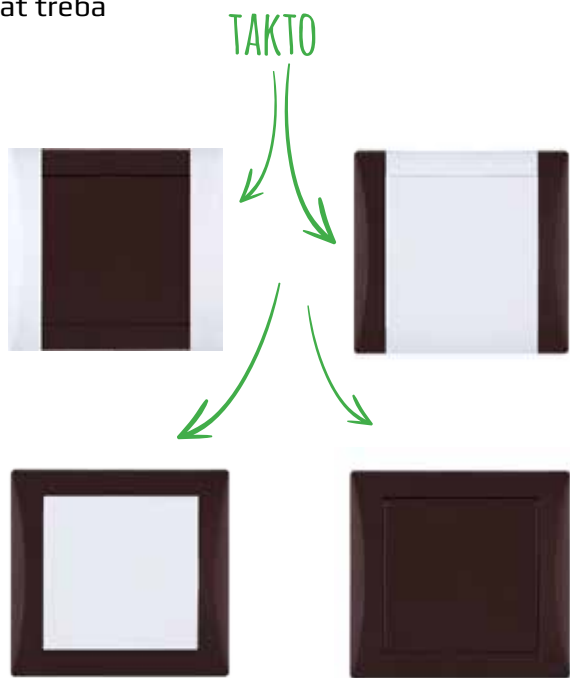

VYZKOUŠEJTE NÁŠ  
ONLINE DESIGNER!

[www.domovnivypinace.cz](http://www.domovnivypinace.cz)



Rámečky lze kombinovat s kryty jakékoliv barvy. Unikátní konstrukce rámečků je navíc umožňuje sestavit ze základního a bočního segmentu libovolnou kombinací dvou barev. Rádi Vám poradíme s výběrem.

VYZKOUŠEJTE SAMI :)

## KOMPLEXNÍ ŘEŠENÍ ELEKTROINSTALACE V DESIGNU ELEGANT

Neobvyklé konstrukční řešení spojování rámečků umožňuje vytvářet:

- až sedminásobné vodorovné nebo trojnásobné svislé kombinace
- plošné kombinace až do modulu 2 x 5 pozic

**Produktová řada zahrnuje:**

- vypínače, zásuvky, ovladače
- ELEGANT Aqua (IP 44)
- ELEGANT Medical
- vysavačové zásuvky
- termostaty
- pohybová čidla



## PRO VÁŠ ÚTULNÝ INTERIÉR

Toužíte po moderním interiéru, ale přitom jej rádi zútulníte pomocí závěsů, koberců a dalších dekorací, k nimž máte osobní vztah? Do takového prostoru se budou hodit vypínače jemně laděné, v uklidňujících odstínech šedé, béžové a hnědé. Právě takové jsou barvy a tvary našich vypínačů. Klasický design nestárne a dovolí vám větší kreativitu ve vybavování vašeho interiéru dalšími doplňky.



rámeček capuccino / kryt capuccino



rámeček ocelově šedý / kryt ocelově šedý

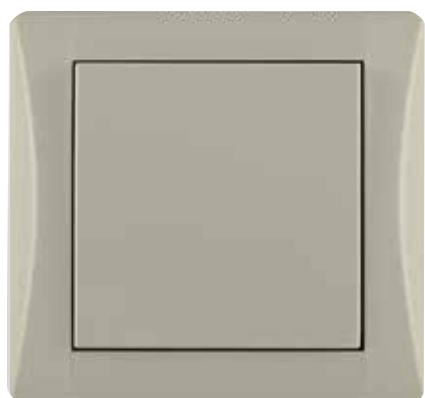

rámeček olivově šedý / kryt olivově šedý





## KOMPLETY



spínač (řazení 1, 2, 6, 7, 1/0, 1/0N)



přepínač seriový (řazení 5, 6+6, 1/0+1/0, 1+1/0)



spínač se symbolem terče (řazení 1, 1/0)



spínač se symbolem 1 - 0 (řazení 1, 2)



spínač se symbolem zvonku (řazení 1/0)



spínač se symbolem světla (řazení 1, 2, 6, 7, 1/0)



spínač s prosvětlením (řazení 1, 1/0)



spínač s prosvětlením a symbolem I - 0 (řazení 1, 2)



spínač s prosvětlením a symbolem světla (řazení 1, 1/0)



spínač s prosvětlením a symbolem zvonku (řazení 1/0)



zásuvka AUDIO-VIDEO (mono)



zásuvka AUDIO-VIDEO (stereo)



zásuvka anténní (TV+R) koncová 1 dB (ZAR 1/K) průběžná 9 dB (ZAP 9/K) průběžná 14 dB (ZAP 14)



zásuvka anténní (TV+R+SAT) koncová 1 dB (ZAR-SAT 1,4/K) průběžná 10 dB (ZAR-SAT 10/P3)



zásuvka anténní (TV+SAT+SAT) koncová 1 dB (ZAR-SAT 1,4/K) průběžná 10 dB (ZAR-SAT 10/P3)



zásuvka komunikační dvojnásobná (RJ 45 - 8 Cat.5e) (RJ 45 - 8 Cat.6) (RJ 45 Cat.6 stíněná) (RJ 45 Cat.6A stíněná)



zásuvka telefonní dvojnásobná (TZ-1A/2A), (TZU-1A/2A) s kontrolou smyčky



spínač s popisovým polem (řazení 1, 2, 6, 7, 1/0)



zásuvka jednonásobná (2P+PE)



zásuvka jednonásobná s dětskou ochranou (2P+PE)



zásuvka jednonásobná s dětskou ochranou a přepěťovou ochranou (2P+PE) SVĚTELNÁ SIGNALIZACE



zásuvka jednonásobná s dětskou ochranou a přepěťovou ochranou (2P+PE) ZVUKOVÁ SIGNALIZACE



zásuvka jednonásobná SCHUKO (2P+PE)



zásuvka jednonásobná SCHUKO s clonkami a přepěťovou ochranou (2P+PE) SVĚTELNÁ SIGNALIZACE



sporákový spínač otočný trojpólový 16 A



žaluziový ovladač otočný, dvoupólový, vratný s aretací



strmiváč otočný s tlačítkovým spínačem PUSH-PULL a funkcí f. 6 ( lze kombinovat se střídavým přepínačem)



žaluziový ovladač kolébkový s blokací 6/0+6/0



zásuvka Elegant Medical bez ochrany / s dětskou ochranou / s přepěťovou ochranou



kryt zaslepovací



spínač IP 44 (řazení 1, 2, 6, 7, 1/0)



přepínač seriový IP 44 (řazení 5, 6+6, 1/0+1/0, 1+1/0)



spínač se symbolem terče IP44 (řazení 1, 1/0)



spínač IP 44 s prosvětlením (řazení 1S, 1/0S)



spínač IP 44 s prosvětlením a symbolem 1 - 0 (řazení 1S, 2S)



zásuvka jednonásobná IP 44







vysavačová zásuvka



svorka pro vyrovnání potenciálu (zásuvka ochranného pospojování)



termostat analogový EBERLE 2T/3T PROSTOROVÝ / PODLAHOVÝ pod omítku



termostat digitální EBERLE 4T UNIVERSAL pod omítku (použití jako podlahový, kombinovaný nebo prostorový - nutné dokoupit čidlo)



pohybové čidlo STEINEL 1P IR 180 UP, nástěnné v rámečku ELEGANT, pod omítku, dosah 8 m



elektroinstalační krabice pro lištové rozvody



zásuvka dvojnásobná 2x (2P+PE)



zásuvka dvojnásobná s dětskou ochranou 2x (2P+PE)



zásuvka dvojnásobná s přepětovou ochranou a dětskou ochranou 2x (2P+PE)



zásuvka dvojnásobná s přepětovou ochranou a dětskou ochranou 2x (2P+PE) ZVUKOVÁ SIGNALIZACE



zásuvka dvojnásobná Elegant Medical bez ochrany / s dětskou ochranou / s přepětovou ochranou



elektroinstalační krabice dvojnásobky pro lištové rozvody



Pootočené dutiny zásuvky umožňují pohodlné zapojení dvou spotřebičů.





## RÁMEČKY



## NÁSOBNOSTI RÁMEČKŮ

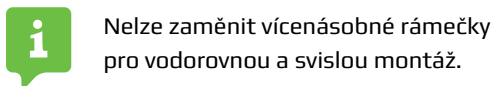
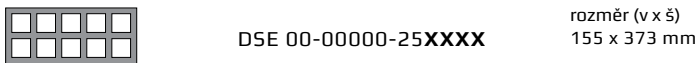
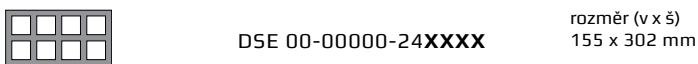
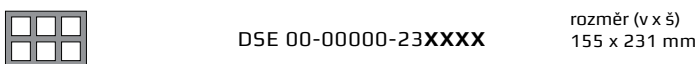
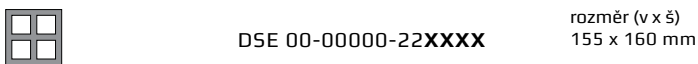
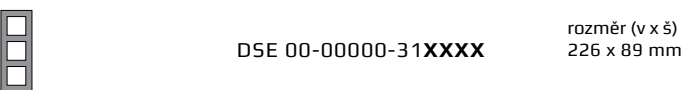
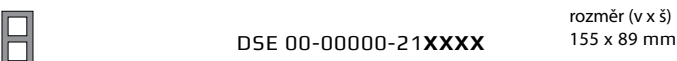
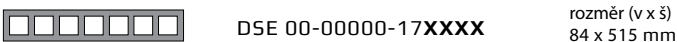
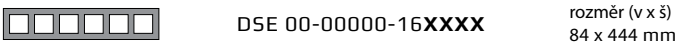
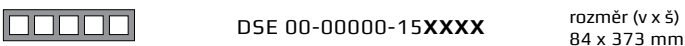
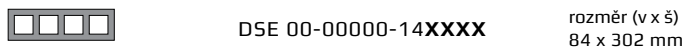
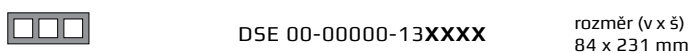
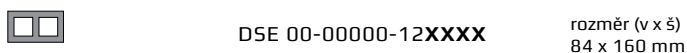
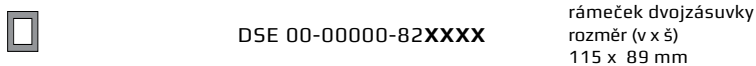
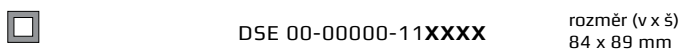

## KRYTY



**KRYT JEDNODUCHÝ**  
pro spínače:  
1, 2, 6, 7, 1/0, 1/0N, 1N  
DSE 00-010YY-000000



**KRYT JEDNODUCHÝ SE SYMBOLEM SVĚTLA**  
pro spínače:  
1, 2, 6, 7, 1/0  
DSE 00-014YY-000000



**KRYT JEDNODUCHÝ S PROSVĚTLENÍM SE SYMBOLEM SVĚTLA**  
pro spínače osazené  
doutnavkou: 1, 1N, 2, 1/0, 1/0N  
DSE 00-034YY-000000



**KRYT JEDNODUCHÝ SE SYMBOLEM 0-1**  
pro spínače:  
1, 2, 6, 7, 1/0  
DSE 00-011YY-000000



**KRYT JEDNODUCHÝ S PROSVĚTLENÍM SE SYMBOLEM 0 - 1**  
pro spínače osazené  
doutnavkou: 1, 1N, 2, 1/0, 1/0N  
DSE 00-031YY-000000



**KRYT DVOJITÝ**  
pro spínače:  
**5, 6+6, 1/0+1/0, 1/0+1**  
DSE 00-020YY-000000



**KRYT JEDNODUCHÝ SE SYMBOLEM TERČE**  
pro spínače: 1, 1/0  
DSE 00-012YY-000000



**KRYT JEDNODUCHÝ S PROSVĚTLENÍM SE SYMBOLEM ZVONKU**  
pro spínače osazené  
doutnavkou: 1/0, 1/0N  
DSE 00-033YY-000000



**KRYT ŽALUZIOVÉHO OVLADAČE**  
s otočným ovladačem  
DSE 00-215YY-000000



**KRYT JEDNODUCHÝ SE SYMBOLEM ZVONKU**  
pro spínače: 1/0  
DSE 00-013YY-000000



**KRYT ZÁSUVKY JEDNONÁSOBNÉ**  
s dětskou ochranou  
2P+PE  
DSE 00-890YY-000000



**KRYT SPORÁKOVÉHO SPÍNAČE**  
s otočným ovladačem  
DSE 00-216YY-000000



**KRYT STMÍVAČE S OTOČNÝM OVLADAČEM / KRYT LED STMÍVAČE**  
DSE 00-270YY-000000  
DSE 00-230YY-000000



**KRYT ZÁSUVKY JEDNONÁSOBNÉ S PŘEPĚTOVOU OCHRANOU 2P+PE**  
DSE 00-840YY-000000



**KRYT DVOJITÝ PRO ŽALUZIOVÝ OVLADAČ**  
DSE 00-026YY-000000



**KRYT ZASLEPOVACÍ**  
DSE 00-050YY-000000



**KRYT ZÁSUVKY SCHUKO JEDNONÁSOBNÉ 2P+PE**  
DSE 00-830YY-000000



**KRYT ZÁSUVKY DVOJNÁSOBNÉ 2X(2P+PE)**  
DSE 00-820YY-000000



**KRYT ZÁSUVKY TELEFONNÍ DVOJNÁSOBNÉ**  
DSE 00-910YY-000000



**KRYT ZÁSUVKY SCHUKO JEDNONÁSOBNÉ s přepětovou ochranou 2P+PE**  
DSE 00-860YY-000000



**KRYT ZÁSUVKY DVOJNÁSOBNÉ S DĚTSKOU OCHRANOU 2x(2P+PE)**  
DSE 00-870YY-000000



**KRYT ZÁSUVKY KOMUNIKAČNÍ DVOJNÁSOBNÉ**  
DSE 00-930YY-000000



**KRYT ZÁSUVKY TV + R / AUDIO-VIDEO MONO**  
DSE 00-940YY-000000



**KRYT ZÁSUVKY DVOJNÁSOBNÉ s přepětovou ochranou a dětskou ochranou 2x(2P+PE)**  
DSE 00-850YY-000000



**KRYT JEDNODUCHÝ S PROSVĚTLENÍM**  
pro spínače osazené doutnavkou: 1, 1N, 2, 1/0, 1/0N  
DSE 00-030YY-000000



**KRYT ZÁSUVKY TV + R + SAT / TV + SAT + SAT / AUDIO-VIDEO STEREO**  
DSE 00-970YY-000000



MODEL OBJEDNÁNÍ:  
DSE 00-YYYYY-000000

BARVY DO ŽIVOTA!



## BARVY KRYTŮ

	<b>01</b> - sněhově bílý		<b>06</b> - broskvově oranžový		<b>18</b> - capuccino		<b>30</b> - hliníkový
	<b>02</b> - antracitově černý		<b>08</b> - ledově zelený		<b>19</b> - ocelově šedý		<b>31</b> - grafitový
	<b>03</b> - kouřově šedý		<b>09</b> - slunečnicově žlutý		<b>20</b> - olivově šedý		<b>32</b> - zlatý
	<b>04</b> - vanilkově žlutý		<b>10</b> - signální hnědý		<b>21</b> - oříškově hnědý		<b>33</b> - titanový
	<b>05</b> - pískově béžový		<b>11</b> - rubínově červený				

## KRYTY PRO ELEGANT AQUA (IP 44)



**KRYT JEDNODUCHÝ IP 44  
PRO SPÍNAČE:**  
**1, 2, 6,7,1/0**

DSE 00-510YY-000000



**KRYT JEDNODUCHÝ IP 44**  
se symbolem terče pro spínače  
1, 1/0

DSE 00-512YY-000000



**KRYT JEDNODUCHÝ IP 44  
S PROSVĚTLENÍM**  
pro spínače osazené doutnavkou:  
1, 1N, 2, 1/0, 1/0N

DSE 00-540YY-000000



**KRYT S POPISOVÝM  
POLEM**  
DSE 00-040YY-000000



**KRYT DVOJITÝ IP 44  
PRO SPÍNAČE**  
5, 6+6, 1/0+1/0, 1/0+1

DSE 00-520YY-000000



**KRYT ZÁSUVKY IP 44  
S VÍČKEM A DĚTSKOU  
OCHRANOU 2P+PE**

Dostupné barvy pouze 01, 30, 31,  
32, 33.  
Zásuvka IP 44 se dodává vždy s prů-  
hledným (mléčně bílým) víčkem.

DSE 00-530YY-000000



**KRYT JEDNODUCHÝ IP 44**  
s prosvětlením se symbolem 0 - I  
pro spínače osazené doutnavkou:  
1, 1N, 2, 1/0, 1/0N

DSE 00-541YY-000000



Barvy krytů pro ELEGANT AQUA  
najdete na str. 49.



## PŘÍSTROJE



**PŘÍSTROJ ŘAZENÍ 1  
SPÍNAČ JEDNOPÓLOVÝ**  
10 AX, 250 V AC

DSE 01-00000-000000



**PŘÍSTROJ SPORÁKOVÉHO  
SPÍNAČE OTOČNÝ  
TROJPÓLOVÝ**  
16 A, 400 V AC

DSE 21-00000-000000



**PŘÍSTROJ ŘAZENÍ 1N  
SPÍNAČ JEDNOPÓLOVÝ  
S NULOVOU SVORKOU**  
10 AX, 250 V AC

DSE 12-00000-000000



**PŘÍSTROJ ŽALUZIOVÉHO  
OVLADAČE OTOČNÝ  
(S ARETACÍ)**  
10 A, 230 V AC

DSE 22-00000-000000



**PŘÍSTROJ ŘAZENÍ 2  
SPÍNAČ DVOJPÓLOVÝ**  
10 AX, 250 V AC

DSE 02-00000-000000



**PŘÍSTROJ STMÍVAČE  
OTOČNÝ S FUNKCÍ Ř. 6**  
230 V AC, zatížení 40 - 250 W  
**PŘÍSTROJ LED STMÍVAČE**  
230 V AC, zatížení 3 - 100 W

DSE 27-00000-000000

DSE 23-00000-000000



**PŘÍSTROJ ŘAZENÍ  
5 PŘEPÍNAČ SÉRIOVÝ**  
10 AX, 250 V AC

DSE 05-00000-000000

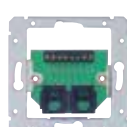

**ZÁSUVKA TELEFONNÍ  
DVOJNÁSOBNÁ**  
TZ - 1A2A

DSE 91-00000-000000



**PŘÍSTROJ ŘAZENÍ 6  
PŘEPÍNAČ STRÍDAVÝ**  
10 AX, 250 V AC

DSE 06-00000-000000



**ZÁSUVKA TELEFONNÍ  
DVOJNÁSOBNÁ S KONTROLOU  
SMYČKY**  
TZU - 1A2A

DSE 92-00000-000000

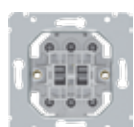

**PŘÍSTROJ ŘAZENÍ 6+6 (6+1)  
PŘEPÍNAČ STRÍDAVÝ  
DVOJITÝ**  
10 AX, 250 V AC

DSE 66-00000-000000



**ZÁSUVKA KOMUNIKAČNÍ  
CAT. 5E DVOJNÁSOBNÁ**  
2 x RJ 45 Cat. 5e  
pro kabel UTP

DSE 93-00000-000000



**PŘÍSTROJ ŘAZENÍ 7  
PŘEPÍNAČ KŘÍŽOVÝ**  
10 AX, 250 V AC

DSE 07-00000-000000



**ZÁSUVKA KOMUNIKAČNÍ  
CAT. 6 DVOJNÁSOBNÁ**  
2 x RJ 45 Cat. 6  
pro kabel UTP

DSE 98-00000-000000



**PŘÍSTROJ ŘAZENÍ 1/0  
OVLADAČ ZAPÍNAČÍ**  
10 AX, 250 V AC

DSE 10-00000-000000



**ZÁSUVKA KOMUNIKAČNÍ  
CAT. 6 DVOJNÁSOBNÁ**  
2 x RJ 45 Cat. 6 stíněná  
pro kabel STP

DSE 74-00000-000000

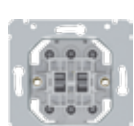

**PŘÍSTROJ ŘAZENÍ 6/0 + 6/0  
SPÍNAČ ŽALUZIOVÝ  
S BLOKACÍ**  
10 AX, 250 V AC

DSE 16-00000-000000



**ZÁSUVKA KOMUNIKAČNÍ  
CAT. 6A DVOJNÁSOBNÁ**  
2 x RJ 45 Cat. 6A stíněná  
pro kabel STP

DSE 75-00000-000000



**PŘÍSTROJ ŘAZENÍ 1/0N  
OVLADAČ ZAPÍNAČÍ S  
NULOVOU SVORKOU**  
10 AX, 250 V AC

DSE 13-00000-000000



**ZÁSUVKA TV + R**  
koncová  
útlum 1 dB  
350 mA, 24 V DC  
pro koaxiální kabely průměru 4,5 - 8,3 mm  
typové označení na výrobku: ZAR1/K

DSE 94-00000-000000



**PŘÍSTROJ ŘAZENÍ 1/0 + 1  
OVLADAČ ZAPÍNAČÍ + SPÍNAČ  
JEDNOPÓLOVÝ**  
10 AX, 250 V AC

DSE 14-00000-000000



**ZÁSUVKA TV + R PRŮBĚŽNÁ**  
odbočovací útlum 9 dB  
pro koaxiální kabely průměru 4,5 - 8,3 mm  
typové označení na výrobku: ZAP9/K

DSE 95-00000-000000



**PŘÍSTROJ ŘAZENÍ 1 + 1  
SPÍNAČ JEDNOPÓLOVÝ + SPÍNAČ  
JEDNOPÓLOVÝ**  
10 AX, 250 V AC

DSE 15-00000-000000



**ZÁSUVKA TV + R PRŮBĚŽNÁ**  
odbočovací útlum 14 dB  
pro koaxiální kabely průměru 4,5 - 8,3 mm  
typové označení na výrobku: ZAP14

DSE 96-00000-000000





**ZÁSUVKA TV + R + SAT**      **DSE 97-00000-000000**  
 koncová  
 útlum 1 dB  
 300 mA, 24 V DC  
 pro koaxiální kabely průměru 4,5 - 8,3 mm  
 typové označení na výrobku: ZAR-SAT 1,4/K



**ZÁSUVKA TV + R + SAT**      **DSE 99-00000-000000**  
 průběžná  
 útlum 10 dB  
 300 mA, 24 V DC  
 pro koaxiální kabely průměru 4,5 - 8,3 mm  
 typové označení na výrobku: ZAR-SAT 10/P3



**ZÁSUVKA TV + SAT + SAT**      **DSE 76-00000-000000**  
 průběžná  
 útlum 10 dB  
 300 mA, 24 V DC  
 pro koaxiální kabely průměru 4,5 - 8,3 mm  
 typové označení na výrobku: ZAR-SAT 10/P3



**PASIVNÍ KRÁTKOCESTNÝ OVLADAČ**      **DSE KC-00000-0000**  
 Ovladač pro inteligentní systémy  
 50 mA, 12 V DC

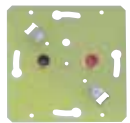

**ZÁSUVKA AUDIO - VIDEO**      **DSE 71-00000-000000**  
 mono (1+1)



**ZÁSUVKA AUDIO - VIDEO**      **DSE 72-00000-000000**  
 stereo (2+1)



**SVORKA PRO VYROVNÁNÍ POTENCIÁLU**      **DSE 79-79001-000000**  
 zásuvka ochranného pospojování  
 5x svorka do 2,5 mm<sup>2</sup>, 1x svorka do 6 mm<sup>2</sup>



**JEDNONÁSOBNÁ KRABICE PRO LIŠTOVÉ ROZVODY**      **DSE 31-00000-000000**  
 (jen pro ELEGANT)



**KRABICE PRO DVOJZÁSUVKU PRO LIŠTOVÉ ROZVODY**      **DSE 36-00000-000000**  
 (jen pro ELEGANT)



**ZÁSUVKA 2P + PE**      **DSE Z1-890YY-000000**  
 jednonásobná  
 16 A, 250 V AC



**ZÁSUVKA 2P + PE**      **DSE 89-890YY-000000**  
 jednonásobná s dětskou ochranou  
 16 A, 250 V AC



**ZÁSUVKA 2P + PE S PO**      **DSE 84-840YY-000000**  
 jednonásobná s dětskou a přepětovou ochranou  
 16 A, 250 V AC, I max 4,5 kA, Up < 1,2kV



**ZÁSUVKA 2P + PE S PO**      **DSE 80-900YY-000000**  
 jednonásobná s dětskou a přepětovou ochranou (ZVUKOVÁ SIGNALIZACE)  
 16 A, 250 V AC, Up < 1,2kV



**ZÁSUVKA SCHUKO 2P + PE**      **DSE S1-830YY-000000**  
 jednonásobná  
 16 A, 250 V AC



**ZÁSUVKA SCHUKO 2P + PE**      **DSE S2-830YY-000000**  
 jednonásobná s dětskou ochranou  
 16 A, 250 V AC



**ZÁSUVKA SCHUKO 2P + PE S PO**      **DSE S3-860YY-000000**  
 jednonásobná s dětskou a přepětovou ochranou (SVĚTELNÁ SIGNALIZACE), 16 A, 250 V AC



**ZÁSUVKA IP 44 JEDNONÁSOBNÁ**      **DSE 89-530YY-000000**  
 s víčkem a dětskou ochranou  
 2P+PE, 16 A, 250 V AC  
 Dostupné barvy pouze 01, 30, 31, 32, 33.  
 Zásuvka IP 44 se dodává vždy s průhledným (mléčně bílým) víčkem.



**ZÁSUVKA 2 X (2P + PE)**      **DSE 82-820YY-000000**  
 dvojnásobná  
 16 A, 250 V AC



**ZÁSUVKA 2 X (2P + PE)**      **DSE 87-870YY-000000**  
 dvojnásobná s dětskou ochranou  
 (jen pro ELEGANT)  
 16 A, 250 V AC, I max 4,5 kA, Up < 1,2kV



**ZÁSUVKA 2 X (2P + PE) S PO**      **DSE 85-850YY-000000**  
 dvojnásobná s dětskou ochranou a přepětovou ochranou (SVĚTELNÁ SIGNALIZACE)  
 16 A, 250 V AC, I max 4,5 kA, Up < 1,2kV



**ZÁSUVKA 2 X (2P + PE) S PO**      **DSE 90-870YY-000000**  
 dvojnásobná s dětskou ochranou a přepětovou ochranou (ZVUKOVÁ SIGNALIZACE)  
 16 A, 250 V ~, Up < 1,2kV

## BARVY PRO KRYTY ZÁSUVEK



BAREVNÁ ŠKÁLA  
 VIZ STR. 45



# elegant

aqua IP 44



BEZPEČNĚ NEJEN  
V KOUPELNĚ





## VYPÍNAČE A ZÁSUVKY IP 44

Přístroje řady ELEGANT AQUA jsou určeny pro zapaštěnou montáž a jsou dodávány se stupněm krytí IP 44. Lze je použít v prašných a vlhkých prostorách (sklady, dílny, garáže apod.) nebo ve venkovním prostředí (terasy, balkony apod.).



XXXX = 2001 - Olivově šedá  
YY = 01 - Bílá



1901 - Ocelově šedá  
01 - Bílá



1801 - Cappuccino  
01 - Bílá



2101 - Oříškově hnědá  
01 - Bílá



1101 - Rubínově červená  
01 - Bílá



XXXX = 0401 - Vanilkově žlutá  
YY = 01 - Bílá



0901 - Slunečnicově žlutá  
01 - Bílá



0601 - Broskvově oranžová  
01 - Bílá



1001 - Signálně hnědá  
01 - Bílá



0101 - Sněhově bílá  
01 - Bílá



XXXX = 0501 - Priskově béžová  
YY = 01 - Bílá



0801 - Ledově zelená  
01 - Bílá



0301 - Kouřově šedá  
01 - Bílá



0201 - Antracitově černá  
01 - Bílá



XXXX = 3030 - Hliníková  
YY = 01 - Bílá



3131 - Grafitová  
01 - Bílá



3232 - Zlatá  
01 - Bílá



3333 - Titanová  
01 - Bílá



XXXX = 3030 - Hliníková  
YY = 30 - Hliníková



3131 - Grafitová  
YY = 31 - Grafitová



3232 - Zlatá  
YY = 32 - Zlatá



3333 - Titanová  
YY = 33 - Titanová



**MODEL OBJEDNÁNÍ:**  
DSE 00-000YY-51XXXX



Pro krytí IP 44 v řadě Elegant jsou dostupné jen vyobrazené barevné kombinace. Zásuvka IP 44 se dodává vždy s průhledným (mléčně bílým) víčkem.

Krytí IP 44 mohou mít nejen zásuvky a vypínače, ale i přepínače, ovladače jednoduché i dvojité (tedy 1, 2, 6, 7, 1/0 nebo 5, 6+6, 1/0+1/0, 1+1/0).



Zásuvka s průhledným víčkem



## VYPÍNAČE A ZÁSUVKY IP 44 NA OMÍTKU

Jsmo výhradním distributorem společnosti OSPEL v ČR. Dodáváme přístroje řady MADERA určené pro montáž na omítku se stupněm krytí IP 44. Lze je tedy použít v prašných a vlhkých prostorách nebo ve venkovním prostředí.

### VYPÍNAČE A ZÁSUVKY NA OMÍTKU



**LNH-1N/00**

Spínač řazení 1 IP 44,  
16 AX - komplet bílý



**LNH-1NS/00**

Spínač řazení 1 IP 44,  
16 AX - komplet bílý  
s oranžovým podsvětlením



**LNH-2N/00**

Spínač řazení 5 IP 44,  
16 AX - komplet bílý



**LNH-2NS/00**

Spínač řazení 5 IP 44,  
16 AX - komplet bílý  
s oranžovým podsvětlením



**LNH-3N/00**

Spínač řazení 6 IP 44,  
16 AX - komplet bílý



**LNH-3NS/00**

Spínač řazení 6 IP 44,  
16 AX - komplet bílý  
s oranžovým podsvětlením



**LNH-4N/00**

Spínač řazení 7 IP 44,  
16 AX - komplet bílý



**LNH-4NS/00**

Spínač řazení 7 IP 44,  
16 AX - komplet bílý  
s oranžovým podsvětlením



**LNH-11N/00**

Spínač řazení 2 IP 44,  
10 AX - komplet bílý  
"0-1"



**LNH-11NS/00**

Spínač řazení 2 IP 44,  
10 AX - komplet bílý  
"0-1" s oranžovým podsvětlením



**LNH-5N/00**

Spínač řazení 1/0 IP 44,  
16 AX - komplet bílý  
"světlo"



**LNH-5NS/00**

Spínač řazení 1/0 IP 44,  
16 A - komplet bílý  
"světlo" s oranžovým  
podsvětlením



**LNH-6N/00**

Spínač řazení 1/0 IP 44,  
16 AX - komplet bílý  
"zvonek"



**LNH-6NS/00**

Spínač řazení 1/0 IP 44,  
16 A - komplet bílý  
"zvonek" s oranžovým  
podsvětlením  
s popisovým polem



**LNH-7N/00**

Spínač žaluziový IP 44,  
10 AX - komplet bílý



**LNH-7NS/00**

Spínač žaluziový IP 44,  
10 A - komplet bílý  
s oranžovým podsvětlením

## ZÁSUVKY NA OMÍTKU



**GNH-1NZ/00/d**  
Jednozásuvka IP 44,  
16 A - komplet  
s průhledným víčkem



**GNH-1NZP/00/d**  
Jednozásuvka IP 44,  
16 A - komplet s průhledným  
víčkem s dětskou ochranou



**GNH-2NZ/00/d**  
Komplet 2 zásuvek IP 44,  
16 A s průhledným víčkem



**GNH-2NZP/00/d**  
Komplet 2 zásuvek IP 44,  
16 A s průhledným víčkem  
s dětskou ochranou



**GNH-3NZ/00/d**  
Komplet 3 zásuvek IP 44,  
16 A s průhledným víčkem



**GNH-3NZP/00/d**  
Komplet 3 zásuvek IP 44,  
16 A s průhledným víčkem s dětskou  
ochranou

## VZOROVÉ KOMPLETY



**ZH- NL1G/00/d**  
Komplet řazení 1 + jednozásuvka,  
IP 44, 16 A komplet s průhledným  
víčkem



**ZH- NL1SG/00/d**  
Komplet řazení 1 + jednozásuvka,  
IP 44, 16 A komplet s průhledným  
víčkem  
s oranžovým podsvětlením



**ZH- NL2G/00/d**  
Komplet řazení 5 + jednozásuvka,  
IP 44, 16 A komplet s průhledným  
víčkem



**ZH- NL2SG/00/d**  
Komplet řazení 5 + jednozásuvka,  
IP 44, 16 A komplet s průhledným  
víčkem s oranžovým podsvětlením



Spínače a zásuvky mají šroubové svorky,  
které zaručují pevné sevření vodičů.

### Zásuvky jsou v nabídce ve variantě:

■ s tmavým průhledným víčkem (ZH- NL1G/00/d)

■ s neprůhledným bílým víčkem (ZH- NL1G/00/w)





# elegant

## vysavačové zásuvky



## VYSAVAČOVÉ ZÁSUVKY

Vysavačové zásuvky řady ELEGANT jsou určeny k instalaci v moderních interiérech a umožňují dokonalé, barevné a tvarové sladění s vypínači a ostatními zásuvkovými vývody ELEGANT. Lze je použít pro systémy centrálního vysávání společnosti BEAM.



XXXX = 2001 - Olivově šedá  
YY = 01 - Bílá



1901 - Ocelově šedá  
01 - Bílá



1801 - Cappuccino  
01 - Bílá



2101 - Oříškově hnědá  
01 - Bílá



1001 - Signálně hnědá  
01 - Bílá



0201 - Antracitově  
černá / Bílá



0401 - Vanilkově žlutá  
01 - Bílá



0901 - Slunečnicově žlutá  
01 - Bílá



0601 - Broskvově oranžová  
01 - Bílá



1101 - Rubínově červená  
01 - Bílá



0501 - Pískově béžová  
01 - Bílá



0801 - Ledově zelená  
01 - Bílá



3001 - Hliníková  
01 - Bílá



3201 - Zlatá  
01 - Bílá



3101 - Grafitová  
01 - Bílá



3301 - Titanová  
01 - Bílá



0301 - Kouřově šedá  
01 - Bílá



0101 - Bílá  
01 - Bílá



3030 - Hliníková  
01 - Bílá



3232 - Zlatá  
01 - Bílá



3131 - Grafitová  
01 - Bílá



3333 - Titanová  
01 - Bílá



3030 - Hliníková  
30 - Hliníková



3232 - Zlatá  
32 - Zlatá



3131 - Grafitová  
31 - Grafitová



3333 - Titanová  
33 - Titanová



Montážní deska  
DSE 26-00000-000000



### MODEL OBJEDNÁNÍ:

DSE 73-730YY-73XXXX



Vysavačové zásuvky Elegant jsou dostupné jen ve vyobrazených barevných kombinacích. Součástí vysavačové zásuvky není montážní deska, kterou si ale můžete objednat jako příslušenství zvlášť.

Vysavačové zásuvky jsou dodávány pouze v kompletu.

Handwritten notes on a calendar or schedule, including dates and possibly names or initials.

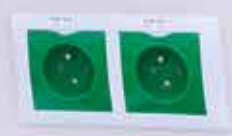

Stack of papers or documents on the countertop.



# elegant<sup>□</sup> medical



Barevné zásuvkové vývody se používají pro jednoznačné rozlišení obvodů s různými druhy zálohového napájení (rozvody pro zdravotnictví, datové a počítačové sítě apod). Program ELEGANT Medical lze pro komplexní řešení elektroinstalace v daném objektu kombinovat s ostatními vypínači a zásuvkami řady ELEGANT.





## BAREVNÉ OZNAČOVÁNÍ ZÁSUVKOVÝCH VÝVODŮ

(PODLE ČSN EN 33 2140)



Rámeček - Sněhově bílý (01)  
Kryt - Zelený medical (16)

### ZELENÁ - PÍSMENOVÉ OZNAČENÍ D (DŮLEŽITÝ OBVOD)

Zelené kryty zásuvek se používají pro připojení přístrojů, které musí mít obnoveno a zajištěno nouzové napájení z hlavního nouzového zdroje (zpravidla dieselaagregát s automatickým startem) nejpozději do 2 minut po výpadku napájení ze základního zdroje. Tento nouzový zdroj dodává elektrickou energii po celou dobu přerušení napájení ze základního zdroje.



Rámeček - Sněhově bílý (01)  
Kryt - Žlutý medical (15)

### ŽLUTÁ - PÍSMENOVÉ OZNAČENÍ Z (ZDRAVOTNICKÝ IZOLOVANÝ OBVOD)

Žluté kryty zásuvek se užívají výhradně pro připojení zdravotnických přístrojů, nezbytně nutných pro udržení života a zdraví pacientů. Charakter použití těchto přístrojů vylučuje přerušit jejich napájení v případě závady v obvodu. Zdravotnická izolovaná soustava tedy dovoluje i v těchto situacích pokračovat v provozu s tím, že vzniklá závada obvodu je opticky i akusticky signalizována. Protože další závada by již mohla způsobit přerušování napájení v soustavě, je nutné, po skončení právě probíhajícího úkonu, závadu ihned odstranit. Zdravotnická izolovaná soustava je napájena z důležitých obvodů tzn., že nouzové napájení z hlavního záložního zdroje je zajištěno do 2 minut.



Rámeček - Sněhově bílý (01)  
Kryt - Oranžový medical (14)

### ORANŽOVÁ - PÍSMENOVÉ OZNAČENÍ V (VELMI DŮLEŽITÝ OBVOD)

Oranžové kryty zásuvek jsou určeny pro vývody velmi důležitých obvodů, jejichž napájení nesmí být přerušeno na dobu delší než 15 sekund. V principu jde o zdravotnickou izolovanou soustavu s ještě vyšším stupněm zajištění nouzové dodávky elektrické energie, protože primární vinutí jejího ochranného oddělovacího transformátoru je napájeno z UPS, prakticky vždy provozovaného v on-line režimu (bez přerušování napájení připojených přístrojů). Protože nouzový zdroj má omezený výkon a omezenou dobu provozu, mohou být z tohoto typu zásuvek napájeny pouze zdravotnické přístroje, které podporují nebo nahrazují základní životní funkce, nemají zajištěno nouzové napájení jiným způsobem a doba obnovy napětí hlavního nouzového zdroje je pro ně příliš dlouhá.



Rámeček - Sněhově bílý (01)  
Kryt - Sněhově bílý (01)

### BÍLÁ - PÍSMENOVÉ OZNAČENÍ M (MÉNĚ DŮLEŽITÝ ZÁSUVKOVÝ OBVOD)

Bílé kryty zásuvek jsou určeny pro připojení běžných přístrojů a spotřebičů (vařiče, ledničky, kávovary, úklidové stroje apod.). Zdravotnické přístroje lze do těchto obvodů zapojit pouze v mimořádných, havarijních situacích, kdy na ostatních vývodech (zelených, žlutých nebo oranžových) není napětí.



Rámeček - Sněhově bílý (01)  
Kryt - Signálně hnědý (10)

### HNĚDÁ - PÍSMENOVÉ OZNAČENÍ M (MÉNĚ DŮLEŽITÝ ZÁSUVKOVÝ OBVOD)

Hnědé kryty určují vývody méně důležitých obvodů se zvýšenou ochranou proudovými chrániči. Jsou určeny pro zdravotnické a nezdravotnické přístroje, kde je vhodná, nebo nutná zvýšená ochrana před úrazem elektrickým proudem. Připojení na méně důležitý obvod s proudovým chráničem se označuje zkratkou MF.



Rámeček - Sněhově bílý (01)  
Kryt - Červený medical (17)

### ČERVENÁ - PÍSMENOVÉ OZNAČENÍ M (MÉNĚ DŮLEŽITÝ ZÁSUVKOVÝ OBVOD)

Červené kryty jsou doporučovány k označení vývodů, určených pro připojení počítačů a jejich příslušenství do obvodů s vlastní UPS.





## KOMPLETY



zásuvka Elegant Medical  
jednonásobná (2P+PE)



zásuvka Elegant Medical  
s dětskou ochranou  
(2P+PE)



zásuvka Elegant Medical  
jednonásobná s dětskou  
ochranou a přepětovou  
ochranou  
(2P+PE) SVĚTELNÁ  
SIGNALIZACE



zásuvka Elegant Medical  
dvojnásobná 2x (2P+PE)



zásuvka Elegant Medical  
dvojnásobná s dětskou  
ochranou 2x (2P+PE)



zásuvka dvojnásobná  
Elegant Medical s dětskou  
ochranou a přepětovou  
ochranou 2x (2P+PE)

## KRYTY



### KRYT ZÁSUVKY JEDNONÁSOBNÉ

2P+PE

DSE 00-810YY-000000



### KRYT ZÁSUVKY JEDNONÁSOBNÉ

s přepětovou ochranou  
2P+PE

DSE 00-840YY-000000



### KRYT ZÁSUVKY DVOJNÁSOBNÉ 2X (2P+PE)

DSE 00-820YY-000000



### KRYT ZÁSUVKY DVOJNÁSOBNÉ

s přepětovou ochranou  
2P+PE

DSE 00-850YY-000000

## BARVY KRYTŮ MEDICAL



14 - Oranžový medical



16 - Zelený medical



10 - Signální hnědý



15 - Žlutý medical



17 - Červený medical



01 - Sněhově bílý



MODEL OBJEDNÁNÍ:

DSE 00-YYYYYY-000101

# decente elegant variant termostaty a pohybová čidla



## TERMOSTATY



NÁZEV	TERMOSTAT RTR-E 8011-50	TERMOSTAT FRE L2A-50 LIMITER	TERMOSTAT FIT 3U		
Objednávací kód	DSE 2T, DSD 2T*	DSE 3T, DSD 3T*	DSE 4T, DSD 4T*		
Popis	Analogový termostat pod omítku PROSTOROVÝ (modulový 50 x 50)	Analogový termostat pod omítku PODLAHOVÝ (modulový 50 x 50) s čidlem	Digitální termostat pod omítku PROSTOROVÝ (modulový 50 x 50)	Digitální termostat pod omítku PODLAHOVÝ (modulový 50 x 50)	Digitální termostat pod omítku KOMBINOVANÝ (modulový 50 x 50)
Rozměry (v x š x h)	84 x 89 x 42		84 x 89 x 42,5		
Teplotní rozsah	10 až 40 °C		5 až 30 °C	10 až 40 °C	10 až 40 °C prostor a 10 až 40 °C podlaha
Kontakt (relé)	spínací (AC 230 V)				
Provozní napětí	AC 230 V 50 Hz		AC 230 V 50 / 60 Hz		
Spínací proud	10 (4) A		10 mA až 10 (4) A	10 mA až 16 (4) A	10 mA až 10 (4) A
Hystereze	cca 1 K		v krocích po 0,1°C		
Regulace	ON/OFF		PWM nebo ON/OFF		
Krytí	IP 30				

**i** \* V případě, že k přístroji budete objednávat rámeček ELEGANT nebo VARIANT, objednávejte přístroj s kódem DSE XX. Pokud bude přístroj použit s designem DECENTE, objednávejte přístroj s kódem DSD XX.

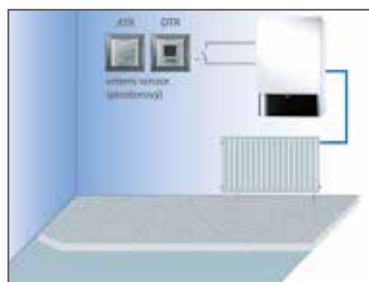

NÁZEV	TERMOSTAT RTR-E 6202	TERMOSTAT INSTAT + 3L	PODLAHOVÉ ČIDLO
Objednávací kód	DSE 1T	DSE 5T	DSE 56
Popis	Analogový termostat na omítku PROSTOROVÝ (BIMETALOVÝ)	Digitální termostat na omítku KOMBINOVANÝ s čidlem	Podlahové čidlo pro termostaty EBERLE
Rozměry (v x š x h) mm	75 x 75 x 25	137 x 96,5 x 31,3	4 m
Teplotní rozsah	5 až 30 °C	5 až 32 °C	0 až 70 °C
Kontakt (relé)	vypínací (bezpotenciálové dle zapojení)	přepínací (bezpotenciálové)	-
Provozní napětí	AC 230 V 50/60 Hz (dle zapojení)	AC 230 V 50 Hz	-
Spínací proud	10 mA až 10 (4) A; DC 100W	16 (4) A	-
Hystereze	cca 0,5 K	v krocích 0,1 °C	-
Regulace	ON/OFF	PWM nebo ON/OFF	-
Krytí	IP 30	IP 30	-

**PROSTOROVÉ TERMOSTATY**

Umožňují měření prostorové teploty vestavěným prostorovým senzorem a regulaci (spínání) např. kotlů ústředního vytápění (bezpotenciálový kontakt).

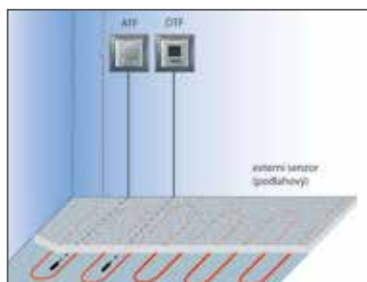
**PODLAHOVÉ TERMOSTATY**

Používají se hlavně pro kontrolu teploty podlahového vytápění prostřednictvím externího senzoru. Je možné je použít pro snímání a regulaci i v jiných médiích (trubky, kapaliny, pevné a sypké látky apod.).

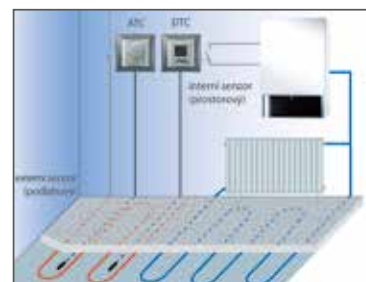
**KOMBINOVANÉ TERMOSTATY**

Je možné teplotu regulovat podle interního i externího senzoru. Používají se např. při podlahovém vytápění, kdy prostorový senzor funguje jako hlavní a podlahový senzor slouží jako ochrana před přetopením.



## POHYBOVÁ ČIDLA

Pohybová (PIR) čidla automaticky bezdotykově spínají osvětlení a poslouží především v prostorách s častým pohybem lidí (např. chodby, schodiště, koupelny, WC, kuchyně, sklepy apod.). Pohybová čidla STEINEL, nazývané i hlásiče pohybu, reagují na teplo vydávané pohybujícími se osobami a reagují zapnutím osvětlení a po nastavitelné době jej zase vypnou.

- ▣ velký dosah a úhel záchytu od 180° do 360° pro nejrůznější oblasti použití
- ▣ spolehlivá funkce i v případě nepříznivých povětrnostních podmínek
- ▣ individuální nastavení prahové hodnoty soumrakového nastavení a doby spínání
- ▣ snadná, bezproblémová instalace a montáž dokonce i do vnějších nebo vnitřních rohů



NÁZEV	PIR ČIDLO IR 180 UP	PIR ČIDLO IS D360	PIR ČIDLO IS 3360	PIR ČIDLO IS 380	PIR ČIDLO IS 3180 I
<b>Objednávací kód</b>	<b>DSE 1P / DSD1P*</b>	<b>DSE 2P</b>	<b>DSE 3P</b>	<b>DSE 4P</b>	<b>DSE 5P</b>
<b>Popis</b>	Automatický INFRA SENZOR (SPÍNAČ) Nástěnný pod omítku. Dosah 8 m.	Automatický INFRA SENZOR Stropní pod omítku. Velikosti bodového světla. Kruhové monitorování. Dosah 8 m.	Automatický INFRA SENZOR Stropní na omítku. 3 integrované pyrosenzory. Kruhové monitorování velkých ploch do 1.000 m <sup>2</sup> . Dosah 20 m.	Automatický INFRA SENZOR Nástěnný na omítku. 2 integrované pyrosenzory. Monitorování rozlehlých ploch do 500 m <sup>2</sup> . Dosah 20 m a 8 m (dle nastavení).	Automatický INFRA SENZOR Nástěnný na omítku. 2 integrované pyrosenzory. Monitorování rozlehlých ploch do 500 m <sup>2</sup> . Dosah 20 m a 8 m (dle nastavení).
<b>Rozměry (v x š x h)</b>	84 x 89 x 58 mm	Ø 53 mm x 82 mm	95 x 95 x 65 mm	95 x 95 x 65 mm	95 x 95 x 65 mm
<b>Výkon</b>	max. 1000 W (odporové zatížení) max. 500 W (indukční)	max. 1000 W (odporové zatížení) max. 500 W (indukční)	max. 2000 W (odporové zatížení) max. 1000 W (indukční)	max. 2000 W (odporové zatížení) max. 1000 W (indukční)	max. 2000 W (odporové zatížení) max. 1000 W (indukční)
<b>Napětí</b>	230 – 240 V / 50 Hz (2,5 mm <sup>2</sup> max.)	230 – 240 V / 50 Hz (2,5 mm <sup>2</sup> max.)	230 – 240 V / 50 Hz (2,5 mm <sup>2</sup> max.)	230 – 240 V / 50 Hz (2,5 mm <sup>2</sup> max.)	230 – 240 V / 50 Hz (2,5 mm <sup>2</sup> max.)
<b>Úhel záchytu</b>	180° při úhlu otevření 90°	360° při úhlu otevření 180°	360° horizontálně, 180° vertikálně	360° horizontálně, 180° vertikálně	360° horizontálně, 180° vertikálně
<b>Dosah</b>	max. 8 m	max. 8 m dokola	max. 20 m	max. 20 m	max. 20 m
<b>Soumrakové nastavení</b>	2 – 2000 lx	2 – 2000 lx	2 – 2000 lx	2 – 2000 lx	2 – 2000 lx
<b>Časové nastavení</b>	10 s – 30 min	10 s – 30 min	5 s – 15 min	5 s – 15 min	5 s – 15 min
<b>Manuální trvalé osvětlení</b>	max. 4 hod.	max. 4 hod.	max. 4 hod.	max. 4 hod.	max. 4 hod.
<b>Krytí</b>	IP 20	IP 20	IP 54	IP 54	IP 54



\* Pro pohybová čidla DSE 1P / DSD 1P jsou dostupné všechny standardní rámečky v designu ELEGANT a VARIANT nebo v designu DECENTE.

V případě, že k přístroji budete objednávat rámeček Elegant nebo Variant, objednávejte přístroj s kódem DSE XX. Pokud bude přístroj použit s designem Decente, objednávejte přístroj s kódem DSD XX.





NÁZEV	PIR ČIDLO 180-R	PIR ČIDLO 180-T	PIR ČIDLO 180-R-2D	PIR ČIDLO 180-TR
<b>Objednací kód</b>	<b>SE B1 / DSD B1* - B1001</b>	<b>DSE B2 / DSD B2* - B1001</b>	<b>DSE B3 / DSD B3* - B1001</b>	<b>DSE B4 / DSD B4* - B1001</b>
<b>Popis</b>	Nástěnný pohybový detektor s akustickým senzorem. Reléové provedení v tříodičové technice. Automatické prodloužení doby doběhu prostřednictvím zvuků. Možné manuální zapínání tlačítky.	Nástěnný pohybový detektor s akustickým senzorem. Provedení Triac s 2drátovou technikou, bez nulového vodiče. Pouze pro ohmické zátěže. Automatické prodloužení doby doběhu prostřednictvím zvuků.	Nástěnný pohybový detektor s akustickým senzorem. Reléové provedení v 2vodičové technice díky vestavěnému akumulátoru. Automatické prodloužení doby doběhu prostřednictvím zvuků.	Nástěnný detektor pohybu speciálně k zapínání schodišťových světelných automatů. Provedení Triac s 2drátovou technikou bez nulového vodiče. Zaručuje bezvadný provoz s LUXOMAT® SCT1 (max. 10 detektorů na automat)
<b>Rozměry (v x š x h)</b>	montážní hloubka 36 mm	montážní hloubka 36 mm	montážní hloubka 36 mm	montážní hloubka 36 mm
<b>Výkon</b>	2 300 W, cos φ = 1 1 150 W, cos φ = 0,5	300 W / min. 40 W cos φ = 1	2 300 W, cos φ = 1	max. 200 mA / 230 V
<b>Napětí</b>	110 - 240 V AC 50 / 60 Hz	110 - 240 V AC 50 / 60 Hz	110 - 240 V AC 50 / 60 Hz 5 x NiMH / 30 AAAA 1,2 V / 200 mA	110-240 V AC, 50 / 60 Hz Provoz přes schodišťový automat (230 V)
<b>Úhel záhytu</b>	180° vertikálně	180° vertikálně	180° vertikálně	180° vertikálně
<b>Dosah</b>	max. 10 m	max. 10 m	max. 10 m	max. 10 m
<b>Soumrakové nastavení</b>	2 - 2000 lux	2 - 2000 lux	2 - 2000 lux	2 - 2000 lux
<b>Časové nastavení</b>	15 s - 16 min nebo impuls pro zvonek	15 s - 16 min nebo impuls pro zvonek	15 s - 16 min nebo impuls pro zvonek	Délka trvání impulsu 0,1s
<b>Krytí</b>	IP20 / třída II	IP20 / třída II	IP20 / třída II	IP20 / třída II

NÁZEV	PIR ČIDLO 180 M 2C	PIR ČIDLO 180 S	PIR ČIDLO 180-R-11-48V	PIR ČIDLO 180-KNX
<b>Objednací kód</b>	<b>DSE B5 / DSD B5* - B1001</b>	<b>DSE B6 / DSD B6* - B1001</b>	<b>DSE B7 / DSD B7* - B1001</b>	<b>DSE B8 / DSD B8* - B1001</b>
<b>Popis</b>	Nástěnný detektor přítomnosti, provedení master. Spínací kanál pro zapnutí světla. Bezpotenciálový kontakt pro HVAC. Možné rozšíření detekčního rozsahu pomocí přístrojů slave. Automatické prodloužení doby doběhu prostřednictvím zvuků.	Nástěnný detektor přítomnosti slave. Pro rozšíření detekčního rozsahu přístroje master. Kompatibilní se všemi přístroji master kromě: PD4-M-D5-FC, 11-48V-přístroje, PD9-M-SDB.	Nástěnný pohybový detektor s akustickým senzorem s provozním napětím 11-48 V. Bezpotenciálový spínací kontakt. Možné manuálního zapínání tlačítky.	Nástěnný detektor přítomnosti KNX s akustickým senzorem a integrovaným BUS konektorem. Při použití B.E.G._Occupancy detector_928XX_V5.0, je k dispozici několik provozních režimů: **
<b>Rozměry (v x š x h)</b>	montážní hloubka 36 mm	montážní hloubka 36 mm	montážní hloubka 36 mm	montážní hloubka 36 mm
<b>Výkon</b>	Kanál 1 (kontrola osvětlení): 2 300 W, cos φ = 1 1 150 VA, cos φ = 0,5 Kanál 2 (kontrola HVAC): 3 A, 230 V, cos φ = 1	slave	3 A cos φ = 1	KNX
<b>Napětí</b>	110 - 240 V AC 50 / 60 Hz	110 - 240 V AC 50 / 60 Hz	11 - 48 V AC / DC	KNX
<b>Úhel záhytu</b>	180° vertikálně	180° vertikálně	180° vertikálně	180° vertikálně
<b>Dosah</b>	max. 10 m	max. 10 m	max. 10 m	max. 10 m
<b>Soumrakové nastavení</b>	2 - 2000 lux	2 - 2000 lux	2 - 2000 lux	2 - 2000 lux
<b>Časové nastavení</b>	Alarm impuls, impuls nebo 5 - 120	slave	15 s - 30 min nebo Test	
<b>Krytí</b>	IP20 / třída II	IP20 / třída II	IP20 / třída II	IP20 / třída II

**i** \* Pro pohybová čidla DSE 1P / DSD 1P jsou dostupné všechny standardní rámečky v designu ELEGANT a VARIANT nebo v designu DECENTE.

\* V případě, že k přístroji budete objednávat rámeček Elegant nebo Variant, objednávejte přístroj s kódem DSE XX. Pokud bude přístroj použit s designem Decente, objednávejte přístroj s kódem DSD XX.

\*\* 1) Automatický nebo poloautomatický režim s regulací závislou na intenzitě osvětlení nebo spínací výstup 2) Režim Slave 3) Až tři dodatečné spínací kanály – volitelná závislost na denním světle 4) Požadované hodnoty doby doběhu mohou být nastaveny u všech kanálů přes komunikační objekty 5) Funkce zahoření je nastavitelná od 1 do 100 hodin 6) S aktivovatelnou signalizační LED, deaktivace přes ETS parametr, komunikační objekt nebo dálkové ovládání.

NUDA TO NEBUDE!

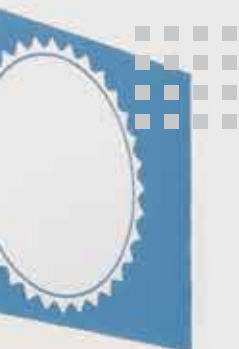

# variant



Odvážný design řady VARIANT sluší moderním, jednoduše zařízeným interiéřům. Veselé barvy a hravé tvary na sebe vždy upoutají pozornost a působí optimisticky. Vypínače v sytých barvách skvěle doplní pestré tapety či pop artové obrazy, originální doplňky jako jsou sedací vaky, koberce, svítidla apod. Dominantní barvu rámečku doplňují neutrální barvy středových krytů tak, aby výsledný dojem byl výrazný, přitom ale vyvážený.





## ŘADA VARIANT

Řada VARIANT používá stejné kryty i přístroje jako řada ELEGANT; díky tomu je možné snadno inovovat vzhled Vašich vypínačů z původního vzhledu „Elegant“ pouhou výměnou rámečků na zcela nový překvapivý design!



rámeček pampeliškové žlutý / kryt bílý



rámeček purpurově fialový / kryt bílý



rámeček bouřkově modrý / kryt bílý



## ODVÁŽNÝ DESIGN

Odvážný design řady VARIANT sluší moderním, jednoduše zařízeným interiéřům. Výrazné syté barvy rámečků na sebe vždy upoutají pozornost a působí optimisticky. Dominantní barvu rámečku doplňují neutrální barvy středových krytů tak, aby výsledný dojem byl výrazný, přitom ale vyvážený.



rámeček skořicově oranžový / kryt titanový



rámeček limetkově zelený / kryt hliníkový



rámeček sněhově bílý / kryt grafitový





## KOMPLETY



spínač (fazení 1, 2, 6, 7, 1/0)



přepínač seriový (fazení 5, 6+6, 1/0+1/0, 1+1/0)



spínač se symbolem terče (fazení 1, 1/0)



spínač se symbolem I - 0 (fazení 1, 2)



spínač se symbolem zvonku (fazení 1/0)



spínač se symbolem světla (fazení 1, 2, 6, 7, 1/0)



spínač s prosvětlením (fazení 1, 1N, 1/0, 1/0N)



spínač s prosvětlením a symbolem I - 0 (fazení 1, 1N, 2)



spínač s prosvětlením a symbolem světla (fazení 1, 1N, 1/0, 1/0N)



spínač s prosvětlením a symbolem zvonku (fazení 1/0, 1/0N)



zásuvka AUDIO-VIDEO (mono)



zásuvka AUDIO-VIDEO (stereo)



zásuvka anténní (TV+R) koncová 1 dB (ZAR-R1/K) průběžná 9 dB (ZAP9/K) průběžná 14 dB (ZAP14)



zásuvka anténní (TV+R+5AT) zásuvka anténní (TV+5AT+5AT) koncová 1 dB (ZAR-SAT1,4/K) průběžná 10 dB (ZAR-SAT10/P3)



zásuvka komunikační dvojnásobná (RJ 45 - 8 Cat. 5e) (RJ 45 - 8 Cat. 6) (RJ 45 Cat. 6 stíněná) (RJ 45 Cat. 6A stíněná)



zásuvka telefonní dvojnásobná (TZ-1A/2A) (TZU-1A/2A) s kontrolou smyčky



sporákový spínač otočný trojpolový 16 A



žaluziový ovladač otočný dvoupólový (fazení 1/0 + 1/0 s aretací)



zásuvka jednonásobná (2P+PE)



zásuvka jednonásobná s dětskou ochranou (2P+PE)



zásuvka jednonásobná s dětskou ochranou a přepětovou ochranou (2P+PE) SVĚTELNÁ SIGNALIZACE



zásuvka jednonásobná s dětskou ochranou a přepětovou ochranou (2P+PE) ZVUKOVÁ SIGNALIZACE



zásuvka jednonásobná SCHUKO (2P+PE)



zásuvka jednonásobná SCHUKO s dětskou ochranou a přepětovou ochranou (2P+PE) SVĚTELNÁ SIGNALIZACE



stmívač otočný s tlačítkovým spínačem a funkcí řaz. 6 ( lze kombinovat se střídávým přepínačem)



svorka pro vyrovnání potenciálu (zásuvka ochranného pospojování)



termostat analogový EBERLE 1T PROSTOROVÝ bimetal na omítku



termostat analogový EBERLE 2T/3T PROSTOROVÝ/PODLAHOVÝ pod omítku



termostat digitální EBERLE 4T UNIVERSAL pod omítku (použití jako podlahový, kombinovaný nebo prostorový; nutné dokoupit čidlo)



pohybové čidlo STEINEL 1P IR 180 UP, nástěnné, v rámečku VARIANT, pod omítku, dosah 8 m



kryt zaslepovací



žaluziový ovladač kolébkový s blokací (fazení 6/0 + 6/0)



spínač s popisovým polem (fazení 1, 2, 6, 7, 1/0)



## RÁMEČKY

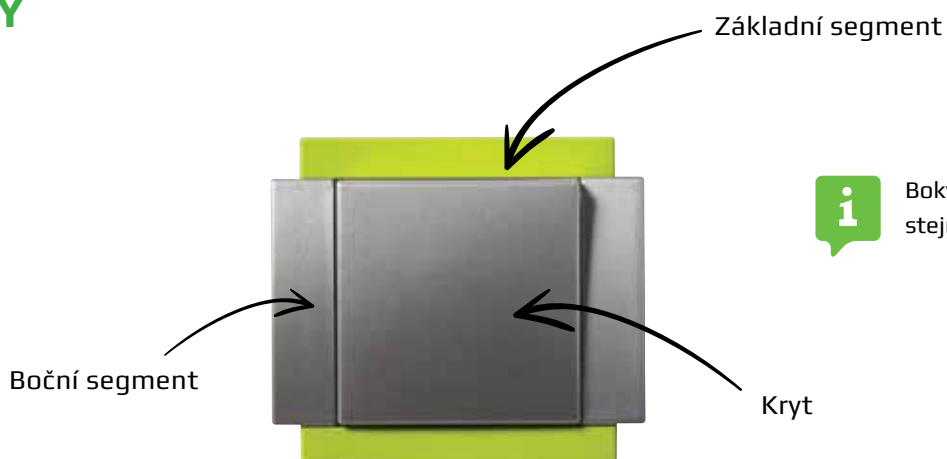

Boky rámečků musí být stejné jako barva krytu.

## ZÁKLADNÍ SEGMENT

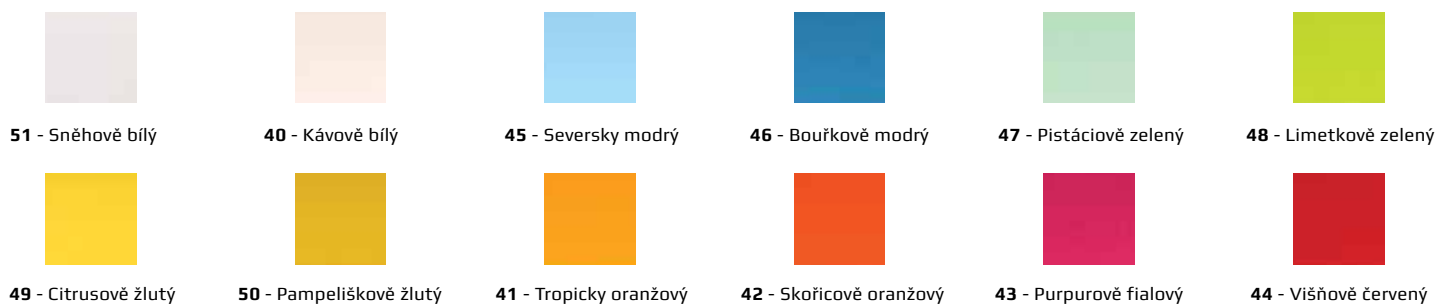

MODEL OBJEDNÁNÍ:  
DSE 00-00000-XXXXXX

## BOČNÍ SEGMENT



MODEL OBJEDNÁNÍ:  
DSE 00-00000-XXXXXX

## NÁSOBNOSTI RÁMEČKŮ



DSE 00-00000-11XXXX

rozměr (v x š)  
82,3 x 93 mm



DSE 00-00000-13XXXX

rozměr (v x š)  
82,3 x 235 mm



DSE 00-00000-12XXXX

rozměr (v x š)  
82,3 x 164 mm



## PŘÍSTROJE

	<b>PŘÍSTROJ ŘAZENÍ 1 SPÍNAČ JEDNOPÓLOVÝ</b> 10 AX, 250 V AC	<b>DSE 01-00000-000000</b>		<b>PŘÍSTROJ ŘAZENÍ 1 + 1 SPÍNAČ JEDNOPÓLOVÝ + SPÍNAČ JEDNOPÓLOVÝ</b> 10 AX, 250 V AC	<b>DSE 15-00000-000000</b>
	<b>PŘÍSTROJ ŘAZENÍ 1N SPÍNAČ JEDNOPÓLOVÝ S NULOVOU SVORKOU</b> 10 AX, 250 V AC	<b>DSE 12-00000-000000</b>		<b>PŘÍSTROJ SPORÁKOVÉHO SPÍNAČE OTOČNÝ TROJPÓLOVÝ</b> 16 A, 400 V AC	<b>DSE 21-00000-000000</b>
	<b>PŘÍSTROJ ŘAZENÍ 2 SPÍNAČ DVOJPÓLOVÝ</b> 10 AX, 250 V AC	<b>DSE 02-00000-000000</b>		<b>PŘÍSTROJ ŽALUZIOVÉHO OVLADAČE OTOČNÝ (S ARETACÍ)</b> 10 A, 230 V AC	<b>DSE 22-00000-000000</b>
	<b>PŘÍSTROJ ŘAZENÍ 5 PŘEPÍNAČ SÉRIOVÝ</b> 10 AX, 250 V AC	<b>DSE 05-00000-000000</b>		<b>PŘÍSTROJ STMÍVAČE OTOČNÝ S FUNKCÍ Ř. 6</b> 230 V AC, zatížení 40 - 250 W	<b>DSE 27-00000-000000</b>
	<b>PŘÍSTROJ ŘAZENÍ 6 PŘEPÍNAČ STŘÍDAVÝ</b> 10 AX, 250 V AC	<b>DSE 06-00000-000000</b>		<b>PŘÍSTROJ LED STMÍVAČE</b> 230 V AC, zatížení 3 - 100 W	<b>DSE 23-00000-000000</b>
	<b>PŘÍSTROJ ŘAZENÍ 6+6 (6+1) PŘEPÍNAČ STŘÍDAVÝ DVOJITÝ</b> 10 AX, 250 V AC	<b>DSE 66-00000-000000</b>		<b>ZÁSUVKA TELEFONNÍ DVOJNÁSOBNÁ</b> TZ - 1A2A	<b>DSE 91-00000-000000</b>
	<b>PŘÍSTROJ ŘAZENÍ 7 PŘEPÍNAČ KŘÍŽOVÝ</b> 10 AX, 250 V AC	<b>DSE 07-00000-000000</b>		<b>ZÁSUVKA TELEFONNÍ DVOJNÁSOBNÁ S KONTROLOU SMYČKY</b> TZU - 1A2A	<b>DSE 92-00000-000000</b>
	<b>PŘÍSTROJ ŘAZENÍ 1/0 OVLADAČ ZAPÍNAČÍ</b> 10 AX, 250 V AC	<b>DSE 10-00000-000000</b>		<b>ZÁSUVKA KOMUNIKAČNÍ CAT. 5E DVOJNÁSOBNÁ</b> 2 x RJ 45 Cat. 5e pro kabel UTP	<b>DSE 93-00000-000000</b>
	<b>PŘÍSTROJ ŘAZENÍ 6/0 + 6/0 SPÍNAČ ŽALUZIOVÝ S BLOKACÍ</b> 10 AX, 250 V AC	<b>DSE 16-00000-000000</b>		<b>ZÁSUVKA KOMUNIKAČNÍ CAT. 6 DVOJNÁSOBNÁ</b> 2 x RJ 45 Cat. 6 pro kabel UTP	<b>DSE 98-00000-000000</b>
	<b>PŘÍSTROJ ŘAZENÍ 1/0N OVLADAČ ZAPÍNAČÍ S NULOVOU SVORKOU</b> 10 AX, 250 V AC	<b>DSE 13-00000-000000</b>		<b>ZÁSUVKA KOMUNIKAČNÍ CAT. 6 DVOJNÁSOBNÁ</b> 2 x RJ 45 Cat. 6 stíněná pro kabel STP	<b>DSE 74-00000-000000</b>
	<b>PŘÍSTROJ ŘAZENÍ 1/0 + 1 OVLADAČ ZAPÍNAČÍ + SPÍNAČ JEDNOPÓLOVÝ</b> 10 AX, 250 V AC	<b>DSE 14-00000-000000</b>		<b>ZÁSUVKA KOMUNIKAČNÍ CAT. 6A DVOJNÁSOBNÁ</b> 2 x RJ 45 Cat. 6A stíněná pro kabel STP	<b>DSE 75-00000-000000</b>





**ZÁSUVKA TV + R** **DSE 94-00000-000000**  
 koncová  
 útlum 1 dB  
 350 mA, 24 V DC  
 pro koaxiální kabely průměru 4,5 - 8,3 mm  
 typové označení na výrobku: ZAR1/K



**ZÁSUVKA 2P + PE** **DSE Z1 890 XX-000000**  
 jednonásobná  
 16 A, 250 V AC



**ZÁSUVKA TV + R** **DSE 95-00000-000000**  
 průběžná  
 odbočovací útlum 9 dB  
 pro koaxiální kabely průměru 4,5 - 8,3 mm  
 typové označení na výrobku: ZAP9/K



**ZÁSUVKA 2P + PE** **DSE 89 890 XX-000000**  
 jednonásobná s dětskou ochranou  
 16 A, 250 V AC



**ZÁSUVKA TV + R** **DSE 96-00000-000000**  
 průběžná  
 odbočovací útlum 14 dB  
 pro koaxiální kabely průměru 4,5 - 8,3 mm  
 typové označení na výrobku: ZAP14



**ZÁSUVKA 2P + PE S PO** **DSE 84 840 XX-000000**  
 jednonásobná s dětskou a přepětovou ochranou  
 16 A, 250 V AC, I max 4,5 kA, U<sub>p</sub> < 1,2kV



**ZÁSUVKA TV + R + SAT** **DSE 97 00000-000000**  
 koncová  
 útlum 1 dB  
 300 mA, 24 V DC  
 pro koaxiální kabely průměru 4,5 - 8,3 mm  
 typové označení na výrobku: ZAR-SAT 1,4/K



**ZÁSUVKA 2P + PE S PO** **DSE 80 890 XX-000000**  
 jednonásobná s dětskou a přepětovou ochranou (ZVUKOVÁ SIGNALIZACE)  
 16 A, 250 V AC, U<sub>p</sub> < 1,2kV



**ZÁSUVKA TV + R + SAT** **DSE 99 00000-000000**  
 průběžná  
 útlum 10 dB  
 300 mA, 24 V DC  
 pro koaxiální kabely průměru 4,5 - 8,3 mm  
 typové označení na výrobku: ZAR-SAT 10/P3



**ZÁSUVKA SCHUKO 2P + PE** **DSE S1 830 XX-000000**  
 jednonásobná  
 16 A, 250 V AC



**ZÁSUVKA TV + SAT + SAT** **DSE 76 00000-000000**  
 průběžná  
 útlum 10 dB  
 300 mA, 24 V DC  
 pro koaxiální kabely průměru 4,5 - 8,3 mm  
 typové označení na výrobku: ZAR-SAT 10/P3



**ZÁSUVKA SCHUKO 2P + PE** **DSE S2 830 XX-000000**  
 jednonásobná s dětskou ochranou  
 16 A, 250 V AC



**PASIVNÍ KRÁTKOCESTNÝ OVLADAČ** **DSE KC 00000-0000**  
 Ovladač pro inteligentní systémy  
 50 mA, 12 V DC



**ZÁSUVKA SCHUKO 2P + PE S PO** **DSE S3 860 XX-000000**  
 jednonásobná s dětskou a přepětovou ochranou (SVĚTELNÁ SIGNALIZACE)  
 16 A, 250 V AC



**ZÁSUVKA AUDIO - VIDEO** **DSE 71 00000-000000**  
 mono (1+1)



**ZÁSUVKA AUDIO - VIDEO** **DSE 72 00000-000000**  
 stereo (2+1)



**SVORKA PRO VYROVNÁNÍ POTENCIÁLU** **DSE 79 79001-000000**  
 zásuvka ochranného pospojování  
 5x svorka do 2,5 mm<sup>2</sup>, 1x svorka do 6 mm<sup>2</sup>



## KRYTY



YY = **01** - Sněhově bílý

**02** - Antracitově černý

**30** - Hliníkový

**31** - Grafitový

**32** - Zlatý

**33** - Titanový



**MODEL OBJEDNÁNÍ:**  
DSE 00-000YY-000000



### KRYT JEDNODUCHÝ PRO SPÍNAČE:

1, 2, 6, 7, 1/0, 1/0N

DSE 00-010YY-000000



### KRYT JEDNODUCHÝ S PROSVĚTLENÍM

se symbolem světla  
pro spínače osazené doutnavkou:  
1, 1N, 2, 1/0, 1/0N

DSE 00-034YY-000000



### KRYT ZÁSUVKY KOMUNIKAČNÍ DVOJNÁSOBNÉ

DSE 00-930YY-000000



### KRYT JEDNODUCHÝ SE SYMBOLEM 0-1

pro spínače: 1, 2, 6, 7, 1/0

DSE 00-011YY-000000



### KRYT DVOJITÝ PRO SPÍNAČE:

5, 6+6, 1/0+1/0, 1/0+1

DSE 00-020YY-000000



### KRYT ZÁSUVKY JEDNONÁSOBNÉ

2P+PE

DSE 00-890YY-000000



### KRYT JEDNODUCHÝ SE SYMBOLEM TERČE

pro spínače: 1, 1/0

DSE 00-012YY-000000



### KRYT SPORÁKOVÉHO SPÍNAČE S OTOČNÝM OVLADAČEM

DSE 00-215YY-000000



### KRYT ZÁSUVKY JEDNONÁSOBNÉ S PŘEPĚTOVOU OCHRANOU

2P+PE

DSE 00-840YY-000000



### KRYT JEDNODUCHÝ SE SYMBOLEM ZVONKU

pro spínače: 1/0

DSE 00-013YY-000000



### KRYT ŽALUZIOVÉHO OVLADAČE S OTOČNÝM OVLADAČEM

DSE 00-216YY-000000



### KRYT ZÁSUVKY SCHUKO JEDNONÁSOBNÉ

2P+PE

DSE 00-830YY-000000



### KRYT JEDNODUCHÝ SE SYMBOLEM SVĚTLA

pro spínače: 1, 2, 6, 7, 1/0

DSE 00-014YY-000000



### KRYT STMÍVAČE S OTOČNÝM OVLADAČEM

DSE 00-270YY-000000



### KRYT ZÁSUVKY SCHUKO jednonásobné s přepětovou ochranou 2P+PE

DSE 00-860YY-000000



### KRYT JEDNODUCHÝ S PROSVĚTLENÍM

pro spínače osazené doutnavkou:  
1, 1N, 2, 1/0, 1/0N

DSE 00-030YY-000000



### KRYT LED STMÍVAČE

DSE 00-230YY-000000



### KRYT ZÁSUVKY TV + R / AUDIO - VIDEO MONO

DSE 00-940YY-000000



### KRYT JEDNODUCHÝ S PROSVĚTLENÍM

se symbolem 0 - 1  
pro spínače osazené  
doutnavkou:

1, 1N, 2, 1/0, 1/0N

DSE 00-031YY-000000



### KRYT ZASLEPOVACÍ

DSE 00-050YY-000000



### KRYT ZÁSUVKY TV + R + SAT TV + SAT + SAT AUDIO - VIDEO STEREO

DSE 00-970YY-000000



### KRYT JEDNODUCHÝ S PROSVĚTLENÍM

se symbolem zvonku pro  
spínače osazené doutnavkou:  
1/0, 1/0N

DSE 00-033YY-000000



### KRYT ZÁSUVKY TELEFONNÍ DVOJNÁSOBNÉ

DSE 00-910YY-000000



### KRYT JEDNODUCHÝ S POPISOVÝM POLEM

DSE 00-040YY-000000

Pozn.:  
Pouze v bílé a metalických  
odstínech.



## UNIVERZÁLNÍ PŘÍSLUŠENSTVÍ

**PC KONEKTOR CAT. 5E**

RJ 45  
sada 2ks  
pro kabel UTP

**DSE 33-00000-000000****KONEKTORY CINCH  
AUDIO - VIDEO**

mono  
sada 2 ks

**DSE 38 00000-000000****PC KONEKTOR CAT. 6**

RJ 45  
sada 2ks  
pro kabel UTP

**DSE 34-00000-000000****KONEKTORY CINCH  
AUDIO - VIDEO**

stereo  
sada 3 ks)

**DSE 39 00000-000000****PC KONEKTOR CAT. 6**

stíněný  
RJ 45 Cat. 6  
sada 2ks  
pro kabel STP

**DSE 24-00000-000000****DOUTNAVKA ORANŽOVÁ****230 V, 2 MA****DSE 3A 00000-000000****PC KONEKTOR CAT. 6A**

stíněný  
RJ 45 Cat. 6A  
sada 2ks  
pro kabel STP

**DSE 25-00000-000000****DOUTNAVKA ZELENÁ****230 V, 0,5 MA****DSE 3B 00000-000000****DOUTNAVKA MODRÁ****230 V, 0,5 MA****DSE 3C 00000-000000****MODUL OCHRANY PROTI  
PŘEPĚTÍ**

se zvukovou sigalizací určen pro  
dodatečnou montáž na jednozásuvku  
a dvojjzásuvku  
16 A, 250 V AC, Up < 1,2kV

**DSE 28-00000-000000****UPEVNŮVACÍ DRÁPKY**

(rozpěrky)  
sada 2 ks

**DSE 37 00000-000000****VYMEZOVAČÍ KROUŽEK VK1**

slouží k vymezení mezery mezi  
elektroinstalační krabicí a  
přístrojem

**DSE 29-00000-000000****MONTÁŽNÍ DESKA**

**5103 MDE**  
pro zásuvky centrálních  
vysavačů

**DSE 26 00000-000000****VYMEZOVAČÍ KROUŽEK VK2**

slouží k vymezení mezery mezi  
elektroinstalační krabicí a  
přístrojem

**DSE 30-00000-000000****NOSNÝ RÁMEČEK  
PRO PC KONEKTORY****DSE 35 00000-000000****NOSNÝ RÁMEČEK PRO  
PC KONEKTORY**

pro řadu DECENTE

**DSD 35 00000-0000**

## SCHÉMA ZAPOJENÍ

### SPÍNAČ Ř. 1 (JEDNOPÓLOVÝ VYPÍNAČ)

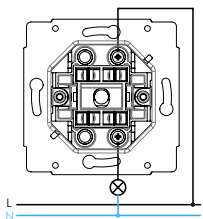

Slouží k ovládání jednoho spotřebiče nebo jedné skupiny spotřebičů z jednoho místa. U dalších spínačů a přepínačů je uvažován jeden spotřebič v daném spínaném obvodu.

### ZÁSUVKA DVOJNÁSOBNÁ

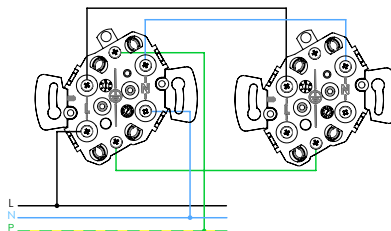

Dvozásuvka slouží pro připojení elektrických spotřebičů k elektro-rozvodné síti

### SPÍNAČ Ř. 2 (DVOUPÓLOVÝ VYPÍNAČ)

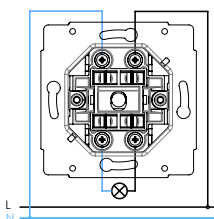

Obvykle se používá tam, kde je potřeba vypnout současně pracovní i střední vodič.

### SPÍNAČ Ř. 6 SCHODIŠŤOVÝ VYPÍNAČ (STŘÍDAVÝ PŘEPÍNAČ), JEDNOPÓLOVÝ DVOUCESTNÝ PŘEPÍNAČ BEZ POLOHY VYPNUTO

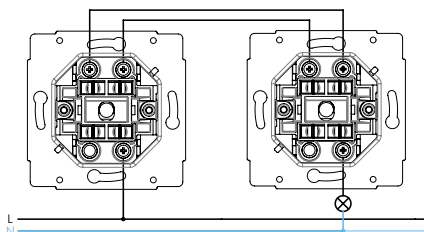

Klasické ovládání osvětlení schodiště nebo chodby ze dvou míst.

### SPÍNAČ Ř. 5 (SÉRIOVÝ PŘEPÍNAČ, JEDNOPÓLOVÝ PŘEPÍNAČ DVOU OBVODŮ S POLOHOU VYPNUTO)

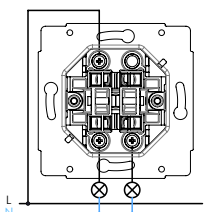

Slouží k ovládání dvou elektrických obvodů z jednoho místa.

### SPÍNAČ Ř. 6 + 6 DVOJITÝ SCHODIŠŤOVÝ VYPÍNAČ (STŘÍDAVÝ PŘEPÍNAČ)

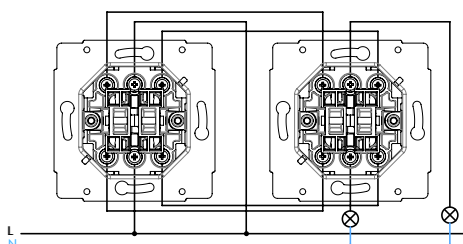

Slouží k ovládání dvou elektrických obvodů ze dvou míst.

### ZÁSUVKA JEDNONÁSOBNÁ

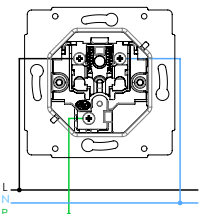

Slouží pro připojení elektrických spotřebičů k elektro-rozvodné síti. Dostupné jsou i zásuvky se zvýšenou mírou bezpečnosti: zásuvka dětskou ochranou, zásuvka IP 44.

### SPÍNAČ Ř. 6 + 7 + 6 STŘÍDAVÝ - KŘÍŽOVÝ - STŘÍDAVÝ PŘEPÍNAČ

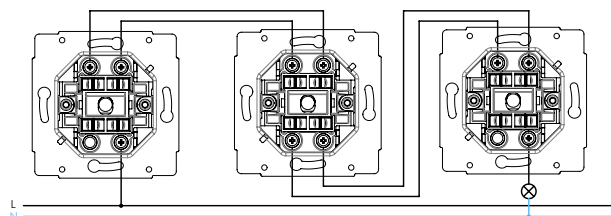

Mezi dva spínače č. 6 lze vkládat libovolný počet spínačů č. 7.



## SCHÉMA ZAPOJENÍ PRO RETRO (VAČKOVÝ SPÍNAČ)

ŘAZENÍ 1

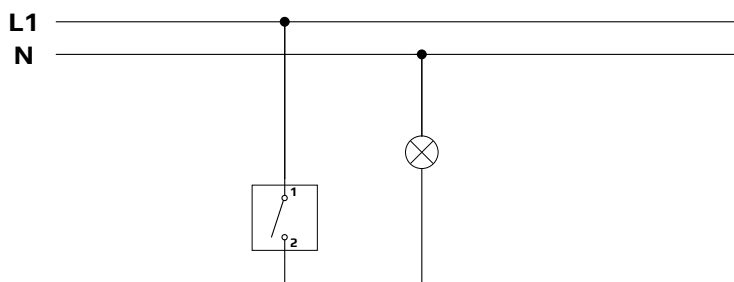

ŘAZENÍ 2

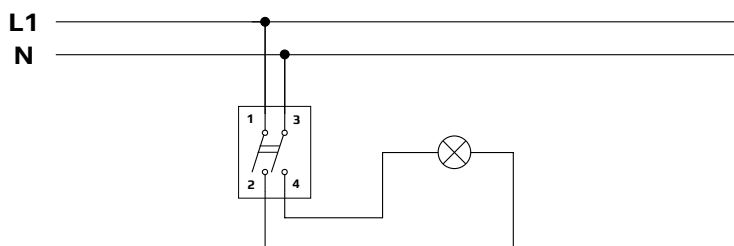

ŘAZENÍ 5

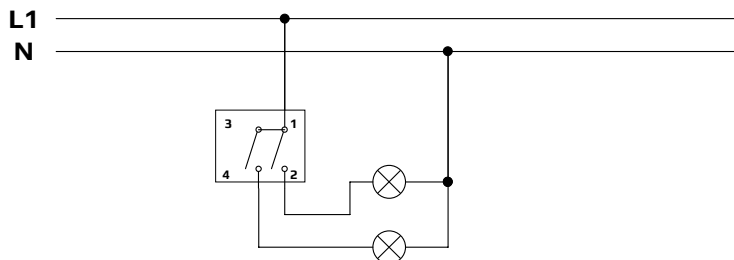

ŘAZENÍ 6

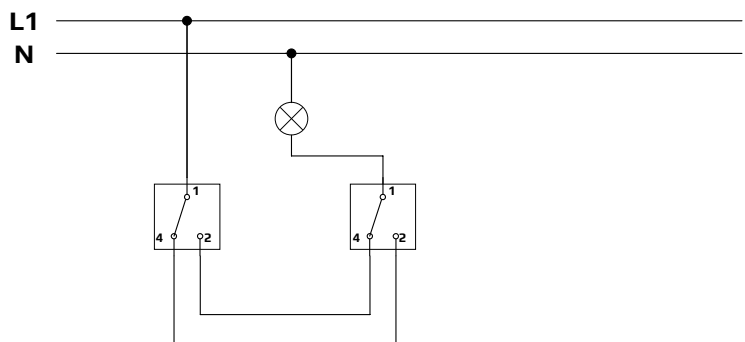

ŘAZENÍ 7

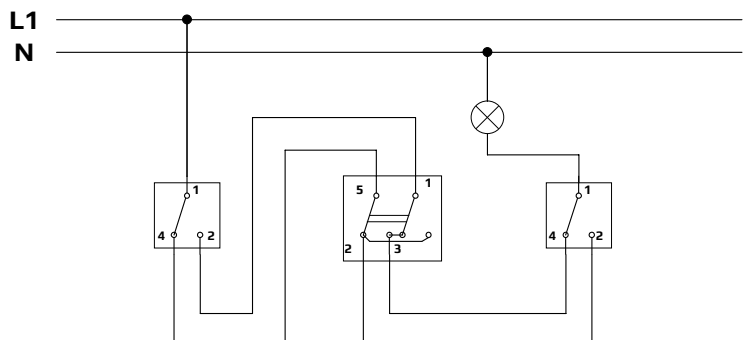



## RÁMEČKY RETRO

RÁMEČEK JEDNONÁSOBNÝ

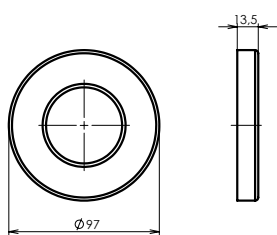

RÁMEČEK DVOJNÁSOBNÝ, VODOROVNÝ

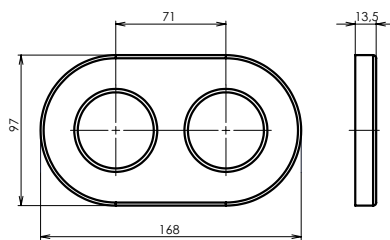

RÁMEČEK TROJNÁSOBNÝ, VODOROVNÝ

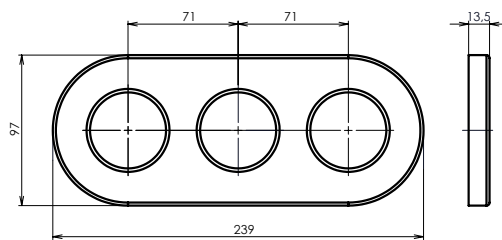

RÁMEČEK DVOJNÁSOBNÝ, SVISLÝ

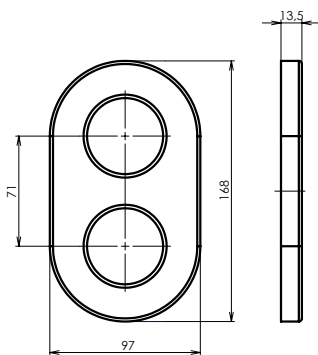

RÁMEČEK TROJNÁSOBNÝ, SVISLÝ

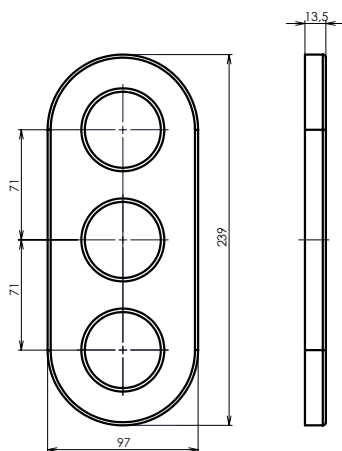

DOMOVNÍ SPÍNAČ ŘAZENÍ 1,2, 5,6

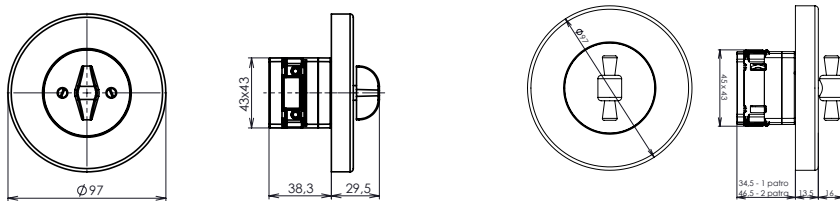

ZÁSUVKA JEDNONÁSOBNÁ

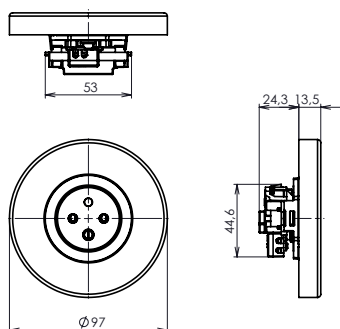

DOMOVNÍ SPÍNAČ - ŘAZENÍ 1/0, 1/0 + 1/0, 7 A ŽALUZIOVÝ

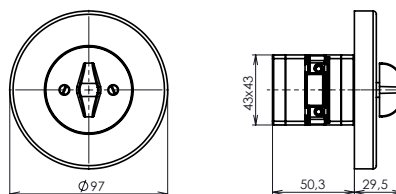

### ZÁSUVKA JEDNONÁSOBNÁ

Řez A-A s rámečkem

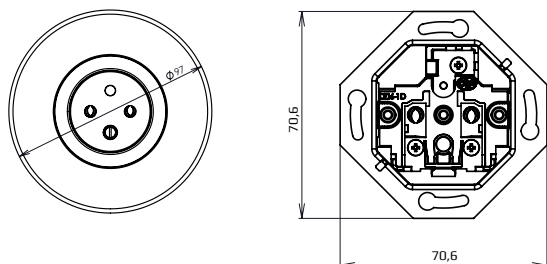
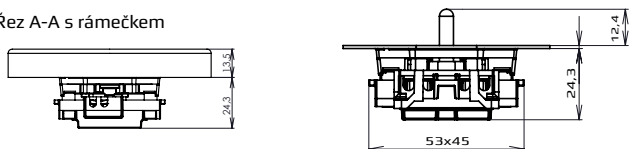

### ZÁSUVKA JEDNONÁSOBNÁ - SCHUKO

Řez A-A s rámečkem

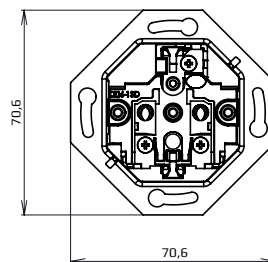
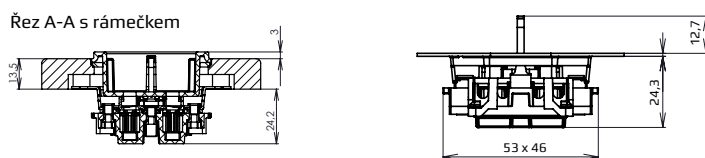

### ZÁSUVKA KONEKTOROVÁ RETRO

HDMI, USB, TV, SAT

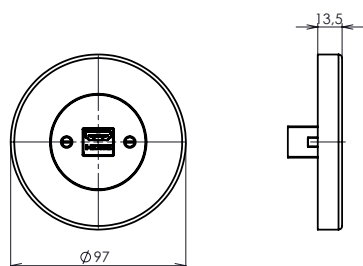

PC, RJ45

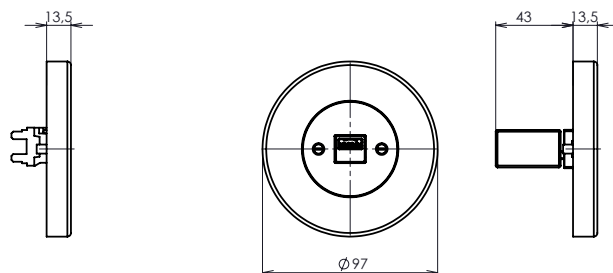

### ZÁSUVKA NABÍJEČÍ USB RETRO

### VAČKOVÝ SPÍNAČ - JEDNOPATROVÝ

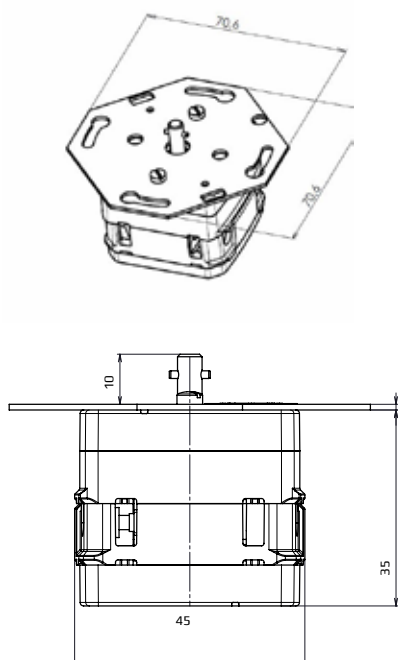

### VAČKOVÝ SPÍNAČ - DVOUPATROVÝ

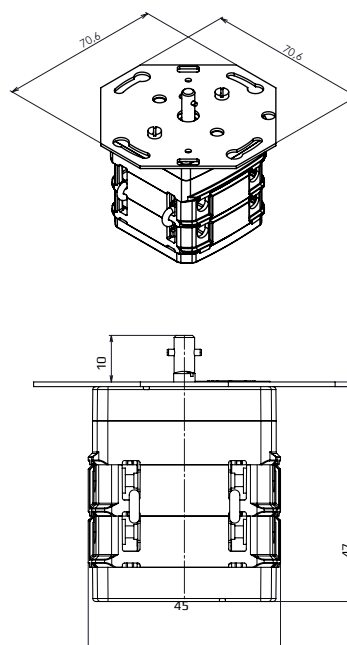



# RÁMEČKY DECENTE

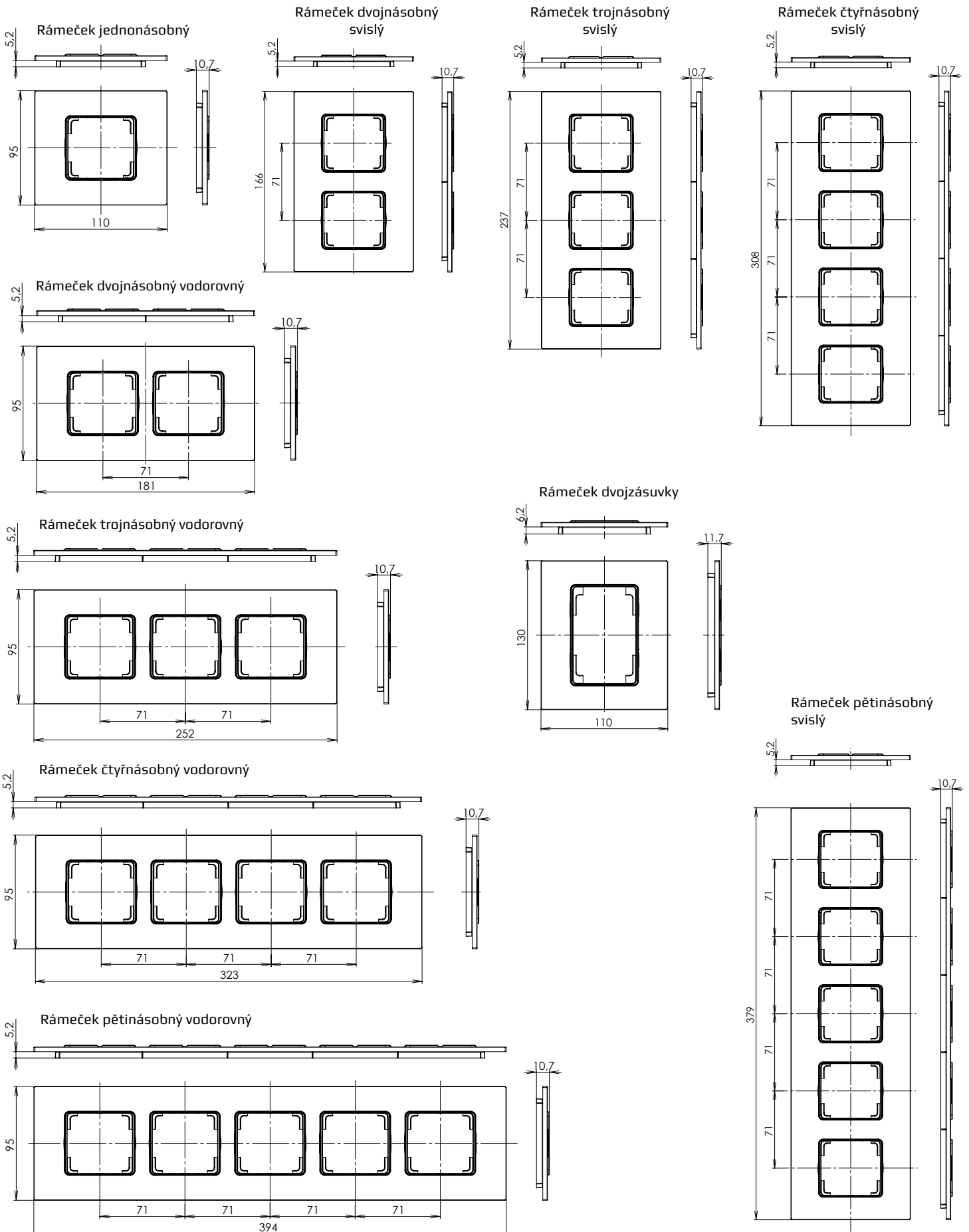

# PŘÍSTROJE DECENTE

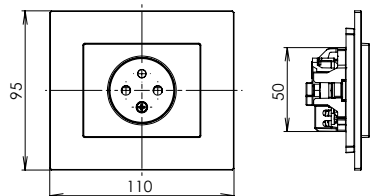
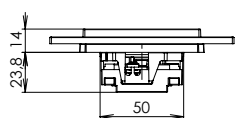

Zásuvka jednonásobná s clonkou

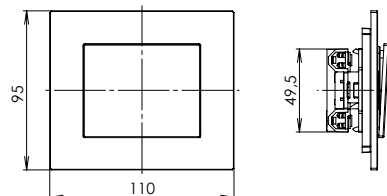
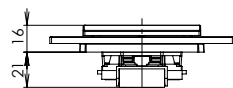

Spínač s jednoduchým krytem

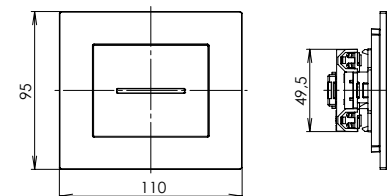
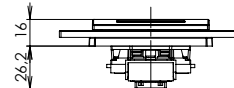

Spínač s jednoduchým krytem a prosvětlením

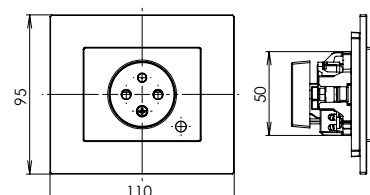
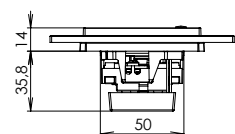

Zásuvka jednonásobná s clonkou a přepětovou ochranou

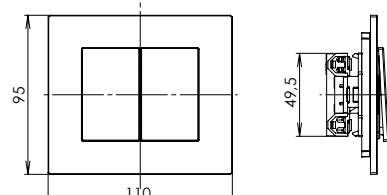
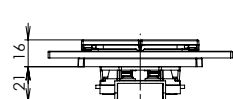

Spínač s dvojitým krytem

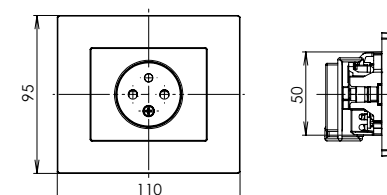
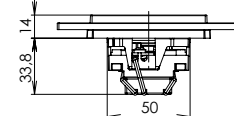

Zásuvka jednonásobná s clonkou a zvukovou signalizací

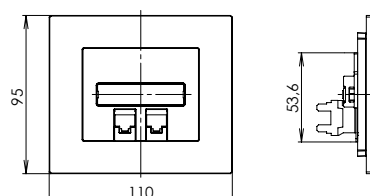
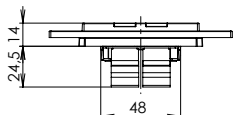

Zásuvka komunikační

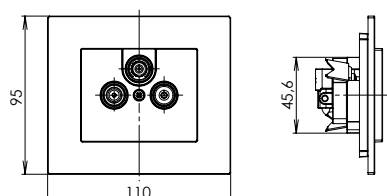
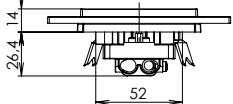

Zásuvka TV+R+SAT

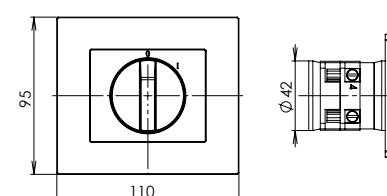
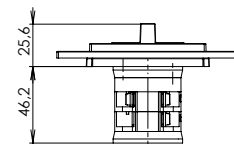

Sporákový spínač otočný

⚠ Pozor: Větší montážní hloubka!

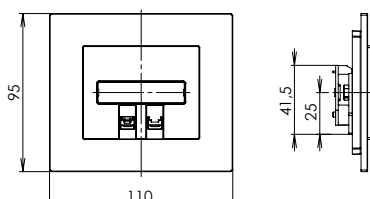
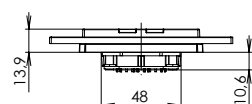

Zásuvka telefonní

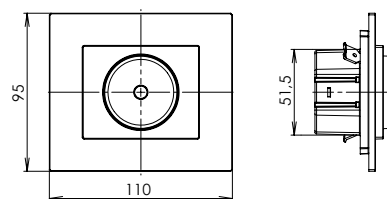
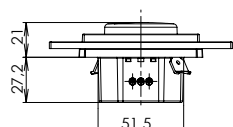

Spínač otočný PUSH-PULL

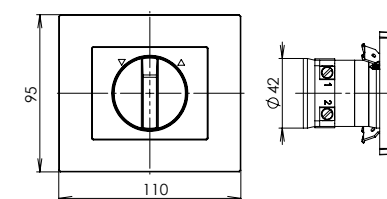
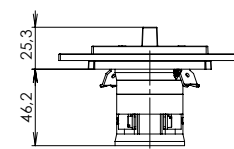

Žaluziový ovladač

⚠ Pozor: Větší montážní hloubka!

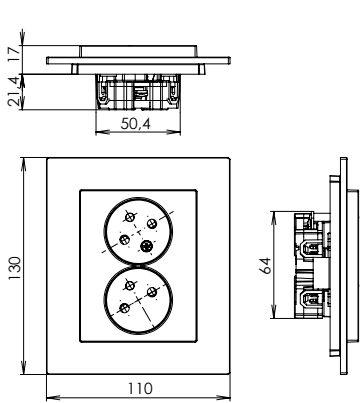

Zásuvka dvojnásobná s clonkou

⚠ Zásuvky dvojnásobné je nutno instalovat do elektroinstalačních krabic bez náliťků na 6 a 12 hod.

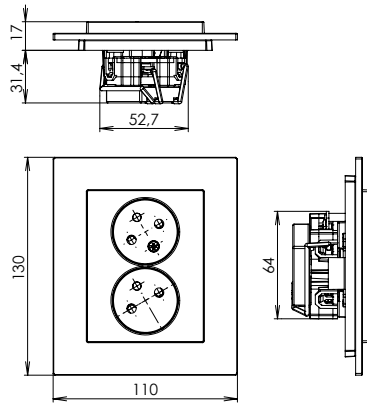

Zásuvka dvojnásobná s clonkou a přepětovou ochranou (zvuková signalizace a světelná signalizace)

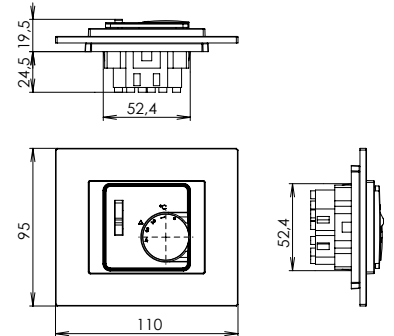

Analogový termostat DSD a 2T, 3T

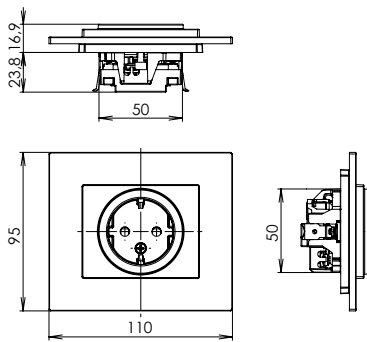

SCHUKO zásuvka jednonásobná s clonkou

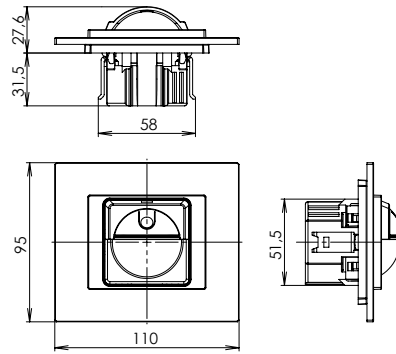

Pohybové čidlo DSD 1P

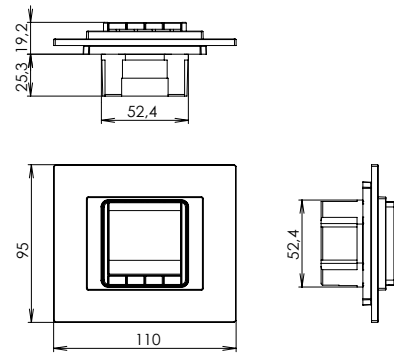

Digitální termostat DSD 4T

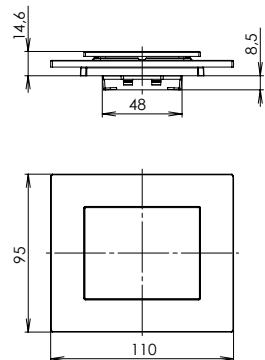

Záslepka

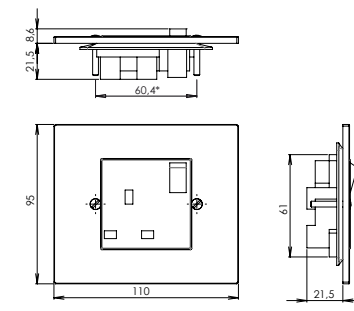

Zásuvka jednonásobná british standard

⚠ \* Nutno objednat anglické elektroinstalační krabice.

Zásuvka modulová USB nabíječka

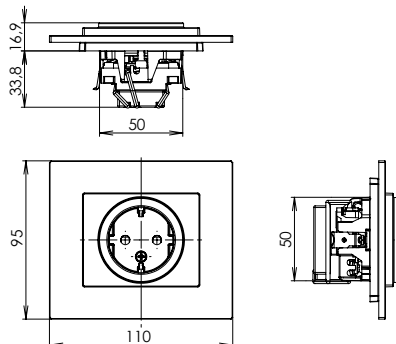
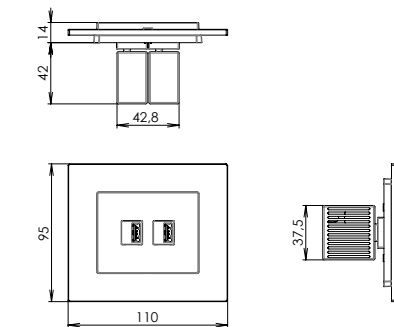

SCHUKO zásuvka jednonásobná s clonkou a přepětovou ochranou (zvuková signalizace a světelná signalizace)

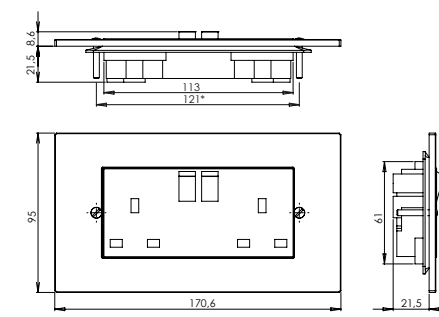

Zásuvka dvojnásobná british standard

⚠ \* Nutno objednat anglické elektroinstalační krabice.

Zásuvka modulová Keystone HDMI, USB, RJ45 ...

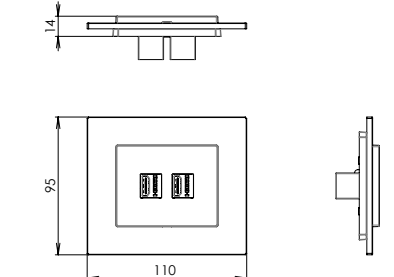

# RÁMEČKY ELEGANT

Rámeček jednonásobný

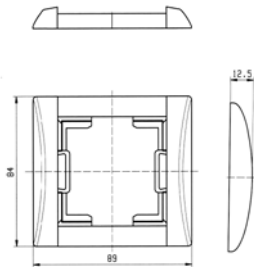

Rámeček trojnásobný, vodorovný

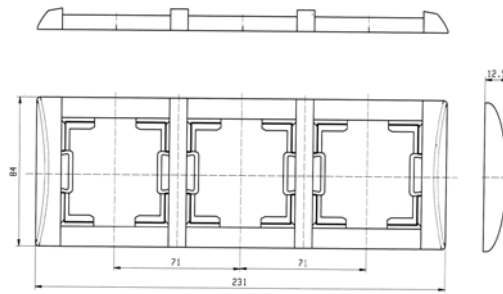

Rámeček dvojjásuvky

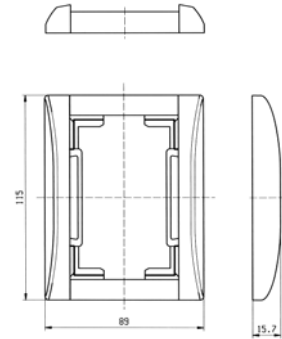

Rámeček dvojnásobný, svislý

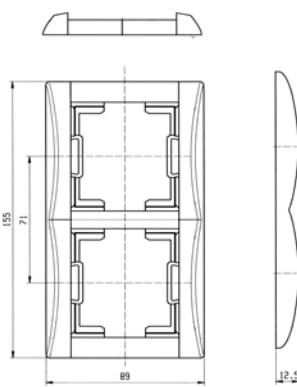

Rámeček 2x dvojnásobný, svislý

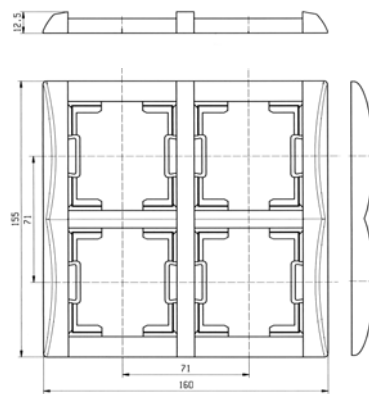

Rámeček trojnásobný, svislý

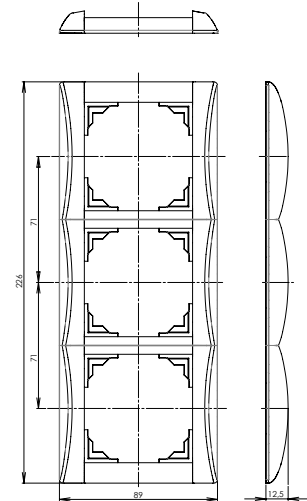

Rámeček pětínásobný, vodorovný

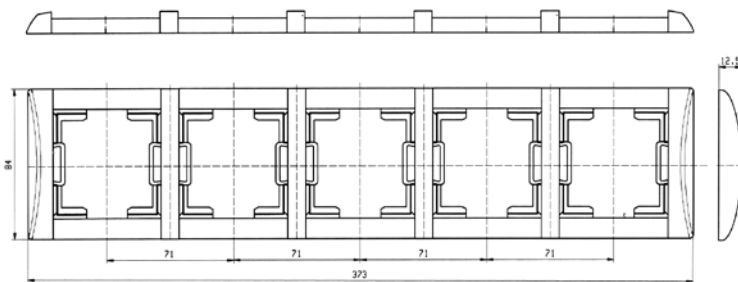



## PŘÍSTROJE ELEGANT

spínač s jednoduchým krytem

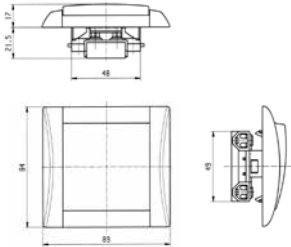

spínač s dvojitým krytem

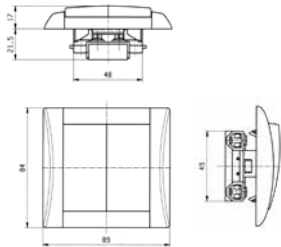

zásuvka jednonásobná s (bez) clonkou

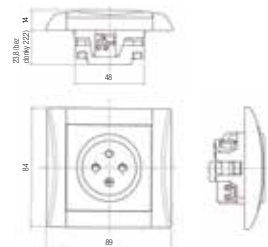

spínač IP 44 s jednoduchým krytem

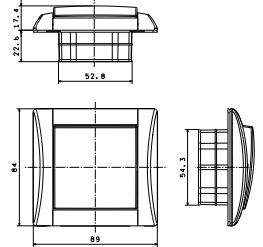

zásuvka jednonásobná s přepětovou ochranou

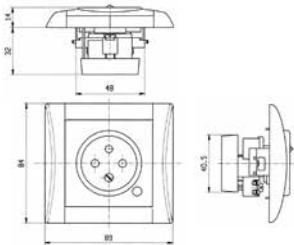

zásuvka telefonní

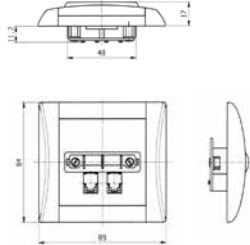

zásuvka komunikační

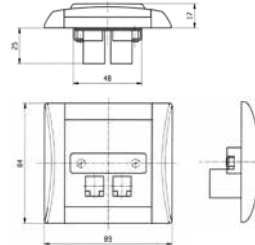

spínač IP 44 s dvojitým krytem

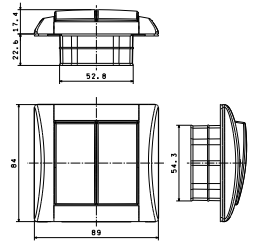

zásuvka TV+R

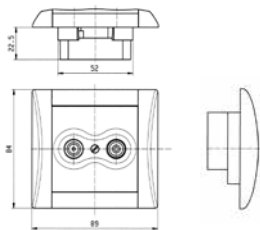

zásuvka TV+R+SAT

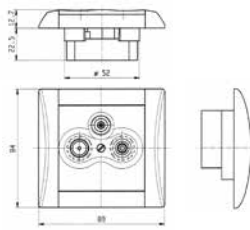

zásuvka AUDIO-VIDEO

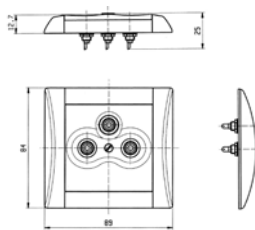

zásuvka IP 44 jednonásobná s víčkem a clonkou

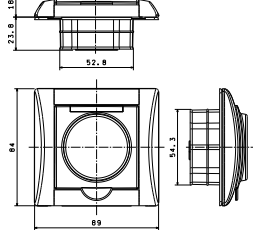

sporákový spínač otočný

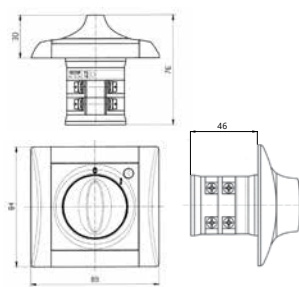

zásuvka dvojnásobná s (bez) clonkou

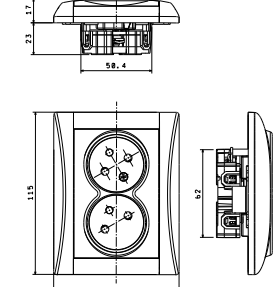

zásuvka dvojnásobná s přep. ochranou a clonkou

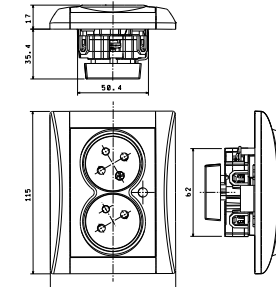

zásuvka vysavačová

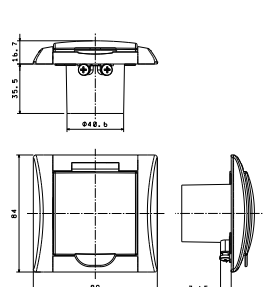

⚠ Pozor: Větší montážní hloubka!

⚠ Zásuvky dvojnásobné je nutno instalovat do elektroinstalačních krabic bez náliťků na 6 a 12 hod.





# PŘÍSTROJE ELEGANT

žaluziový ovladač

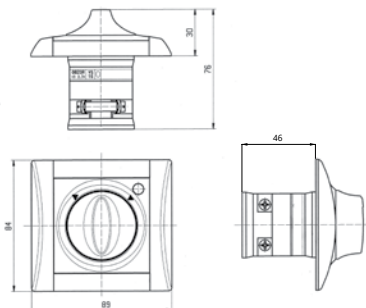

⚠ Pozor: Větší montážní hloubka!

stmívač otočný s tlačítkovým spínačem PUSH-PULL a funkcí řazení č. 6

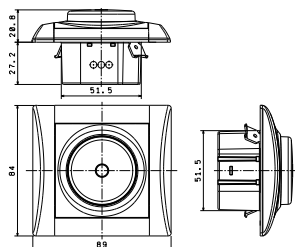

Termostat ATR, ATF, ATC

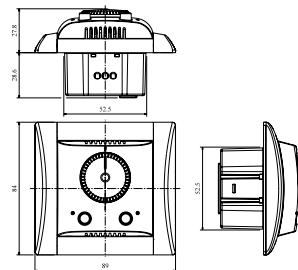

Termostat DTR, DTF, DTC

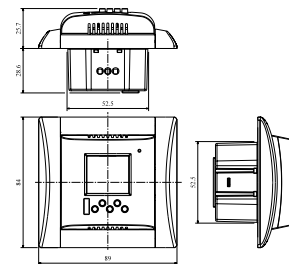

zásuvka ochranného pospojování

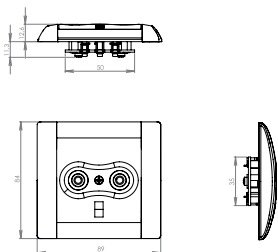

pohybové čidlo

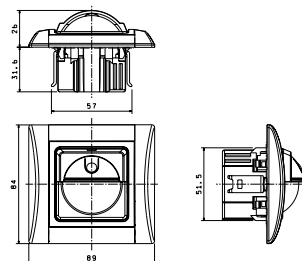

digitální termostat DSE 4T

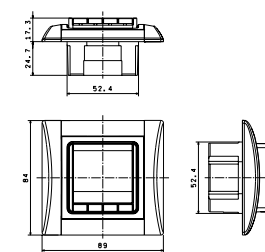

analogový termostat DSE 2T/3T

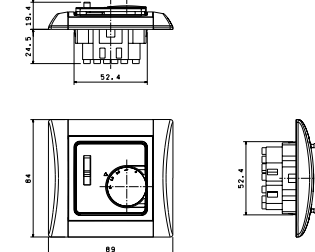

elektroinstalační krabice pro lištové rozvody pro dvojzásuvku

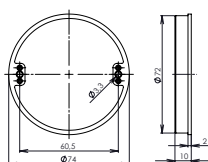
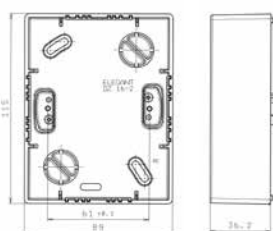

Vymezovací kroužek VK1

SCHUKO zásuvka jednonásobná

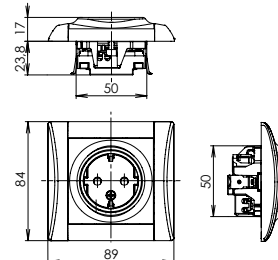

elektroinstalační krabice pro lištové rozvody

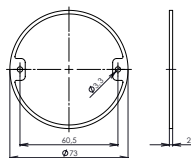
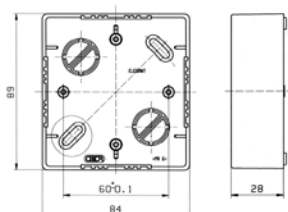

Vymezovací kroužek VK2

SCHUKO zásuvka jednonásobná s přepětovou ochranou (zvuková signalizace)

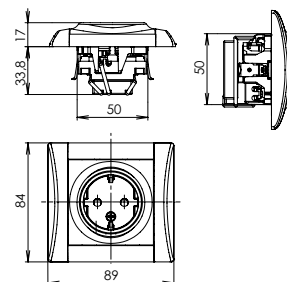



A large grid of light gray squares, serving as a background for notes. At the bottom right of this grid, there is a horizontal navigation bar with six green square icons connected by a dotted line. From left to right, the icons are: a person silhouette, a square with a smaller square inside, a square with a plus sign, a square with a crown, a gear, and a square with a circular arrow.



# OBZOR NA DOSAH...

## Kde je možné zakoupit naše produkty?

Na e-shopu [www.obzor.cz](http://www.obzor.cz)

Ve vzorkových provozovnách, kde si můžete naše produkty osobně prohlédnout a vybrat:

### Provozovna Zlín

Růžová 288, 763 02 Zlín

### Provozovna Uherské Hradiště

Stará Tenice 1213, 686 01 Uherské Hradiště

### Provozovna Olomouc

Třída Svornosti 2, 779 00 Olomouc

Objednávky přijímáme také e-mailem či telefonicky:

E-mail: [odbyt@obzor.cz](mailto:odbyt@obzor.cz)

Tel.: +420 577 195 151

Kontaktovat můžete také naše obchodní zástupce pro ČR i SR.

Na objednání jsou naše produkty dostupné také ve velkoobchodech s elektroinstalačním materiálem.

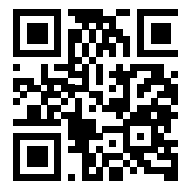

[www.retrovypinac.cz](http://www.retrovypinac.cz)

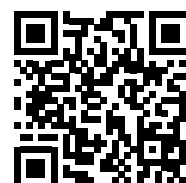

[www.domovnivypinace.cz](http://www.domovnivypinace.cz)



[www.obzor.cz](http://www.obzor.cz)



Vydáno 3/2018. Změny vyhrazeny.

**OBZOR, výrobní družstvo Zlín**  
Na Slanici 378, 763 02 Zlín - Louky  
Česká republika

#### Prodej (Sale):

Tel.: +420 577 195 103 (151,150)

Fax: +420 577 195 152

[odbyt@obzor.cz](mailto:odbyt@obzor.cz)

#### Technická podpora (Tech. support):

Tel.: +420 577 195 153, 175

Fax: +420 577 195 152

[ots@obzor.cz](mailto:ots@obzor.cz)

#### Obchodní zástupci:

Tel.: +420 604 242 842

Tel.: +420 736 760 899



+420 577 195 111



[info@obzor.cz](mailto:info@obzor.cz)



49°12'50.2"N 17°37'53.3"E  
49.213954, 17.631470

[www.obzor.cz](http://www.obzor.cz)